

Poglavlje 9

PREZENTACIJA PROIZVODA



Merchandising kuke
str. 206



Plastične kuke
str. 209



Nosači etiketa i ostali
dodaci za kuke
str. 213



Hang Tab
str. 215



Blister trake
str. 218

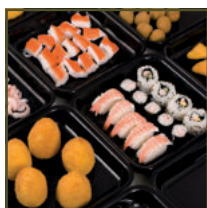

Korpe i posude za svežu
hranu
str. 221



Pletene korpe
str. 222



Gravitacione posude
str. 224



Stalci
str. 226

Veoma je bitno na koji će način proizvod biti predstavljen kupcu. Naredno poglavlje prikazuje spektar artikala korisnih za prezentaciju proizvoda.

Merchandising kuke



U narednom poglavlju prikazani su različiti tipovi kuka, pojedinačnih, dvostrukih, sa i ili bez nosača za cene, za proizvode različitih veličina, težina, oblika.

Galvanizovane jednostruke kuke, za perforirana leđa, slatwall, metalne šipke ili postavku utiskivanjem.



MPP 609-6745/150

Dužina: 150 mm.

MPP 609-6745/200

Dužina: 200 mm.

MPP 609-6745/250

Dužina: 250 mm.

MPP 609-6745/300

Dužina: 300 mm.

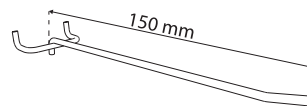

MPP 625-6745/300

Dužina: 300 mm.

MPP 625-6745/400

Dužina: 400 mm.

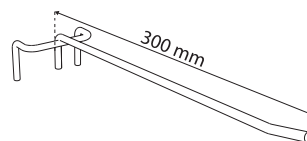

Dužina: 150 mm, prečnik 6 mm.

MPP 659-6745

Dužina: 300 mm, prečnik 6mm.

MPP 664-6745/300

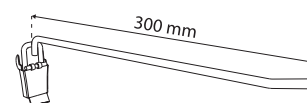



Dužina: 100 mm, prečnik 4,8 mm.

MPP 658-6745/100

Dužina: 150 mm, prečnik 4,8 mm.

MPP 658-6745/150

Dužina: 300 mm, prečnik 4,8 mm.

MPP 658-6745/300

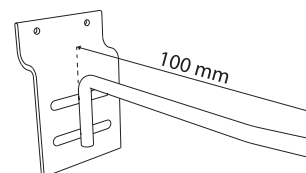

MPP 667-6745/200

Dužina: 200 mm.

MPP 667-6745/300

Dužina: 300 mm.

MPP 667-6745/400

Dužina: 400 mm.

Jednstruka metalna kuka, sa držačem etikete sa gornje strane, dostupna u različitim dužinama



MPP 655-6745/150 Dužina: 150 mm.

MPP 655-6745/200 Dužina: 200 mm.

MPP 655-6745/250 Dužina: 250 mm.

MPP 655-6745/300 Dužina: 300 mm.

MPP 655-6745/400 Dužina: 400 mm.

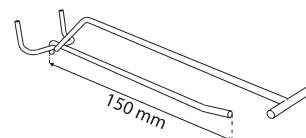

MPP 648-6745/300 Dužina: 300 mm.

MPP 648-6745/400 Dužina: 400 mm.

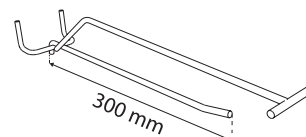

MPP 626-6745/300 Dužina: 300 mm.

MPP 626-6745/400 Dužina: 400 mm.

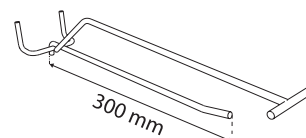

**MPP 660-6745/100**

Dužina: 100 mm.

MPP 660-6745/150

Dužina: 150 mm.

MPP 660-6745/200

Dužina: 200 mm.

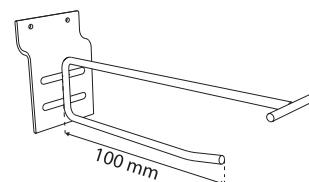

Galvanizovana dvostruka kuka različitih prečnika i dužina, za postavljanje na slotwall. Sadrži T-nosač za etiketu.

**MPP 665-6745/120**

Dužina: 120 mm

MPP 665-6745/160

Dužina: 160 mm

MPP 665-6745/200

Dužina: 200 mm

MPP 666-6745/300

Dužina: 300 mm

**MPP 656-6745/150**

Dužina: 150 mm.

MPP 656-6745/200

Dužina: 200 mm.

MPP 656-6745/250

Dužina: 250 mm.

MPP 656-6745/300

Dužina: 300 mm.

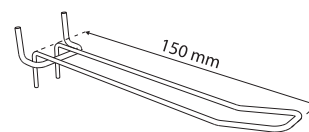
**MPP 662-6745/150**

Dužina: 150 mm.

MPP 662-6745/200

Dužina: 200 mm.

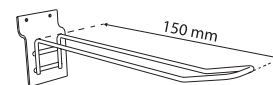

Metalna "U" kuka prečnika 4,8 mm, dostupna u različitim dužinama, sa držačem etikete sa gornje strane.za perforirane panele, sa rastojanjem između štipaljki za pričvršćivanje 45 mm.

**MPP 657-6745/150**

Dužina: 150 mm.

MPP 657-6745/200

Dužina: 200 mm.

MPP 657-6745/300

Dužina: 300 mm.

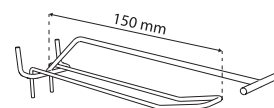

U-kuka, galvanizovana, 4 mm prečnik, različite dužine, za slotwall. Sadrži T-nosač za etiketu.

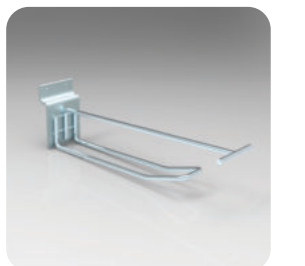
**MPP 617-6745/150**

Dužina: 150 mm.

MPP 617-6745/200

Dužina: 200 mm

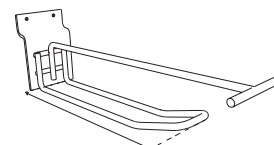

Plastične kuke



Flexi Hook dostupan je u različitim dužinama i može se fiksirati na stabla različitih prečnika (10, 13, 22 mm) omogućujući kačenje proizvoda na blisteru. U osnovi se nalazi griper u koji se može postaviti etiketa sa cenom. Sa prednje strane je takođe moguće postaviti držač etikete. Boja: siva. Pakovanje: 10 kom

Ø 13 mm, dužina 50 mm
MPP 300-4545/50

Ø 13 mm, dužina 100 mm
MPP 300-4545/100

Ø 13 mm, dužina 150 mm
MPP 300-4545/150

Ø 13 mm, dužina 200 mm
MPP 300-4545/200

Ø 22 mm, dužina 50 mm
MPP 302-4545/50

Ø 22 mm, dužina 100 mm
MPP 302-4545/100

Ø 22 mm, dužina 150 mm
MPP 302-4545/150

Ø 22 mm, dužina 200 mm
MPP 302-4545/200

Ø 10 mm, dužina 50 mm
MPP 301-4545/50

Ø 10 mm, dužina 100 mm
MPP 301-4545/100

Ø 10 mm, dužina 150 mm
MPP 301-4545/150

Ø 10 mm, dužina 200 mm
MPP 301-4545/200



Univerzalna široka kuka širine 19 mm, sa leđima 44x19 mm, dostupna u različitim dužinama, sa delom za kačenje visine 25 mm (na panele debljine 5 mm, potreban otvor 19x10 mm). Idealna za proizvode sa blisterom. Kraj je blago zakrivljen čime sprečava padanje proizvoda. Boje: bela.

Ukupna dužina: 115 mm, dužina za kačenje 100 mm.
MPP 290-421/100

Ukupna dužina: 135 mm, dužina za kačenje 120 mm.
MPP 290-421/120

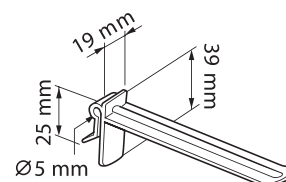

Univerzalna široka kuka širine 19 mm, sa leđima 39x19 mm, dostupna u različitim dužinama, sa delom za kačenje visine 25 mm (na panele debljine 5 mm, potreban otvor 19x10 mm). Kraj je blago zakrivljen čime sprečava padanje proizvoda.



Ukupna dužina: 35 mm, dužina za kačenje 20 mm.

MPP 289-421/20

Ukupna dužina: 65 mm, dužina za kačenje 50 mm.

MPP 289-421/50

Ukupna dužina: 85 mm, dužina za kačenje 70 mm.

MPP 289-421/70

Ukupna dužina: 115 mm, dužina za kačenje 98 mm.

MPP 289-421/98

Ukupna dužina: 135 mm, dužina za kačenje 120 mm.

MPP 289-421/120

Ukupna dužina: 165 mm, dužina za kačenje 150 mm.

MPP 289-421/150

Ukupna dužina: 185 mm, dužina za kačenje 170 mm.

MPP 289-421/170

Ukupna dužina: 205 mm, dužina za kačenje 190 mm.

MPP 289-421/190

Ukupna dužina: 225 mm, dužina za kačenje 210 mm.

MPP 289-421/210

Ukupna dužina: 268 mm, dužina za kačenje 253 mm.

MPP 289-421/250

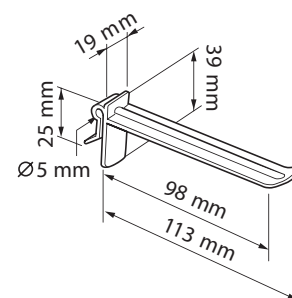

"I" kuka prečnika 5 mm, dostupna u različitim dužinama, sa delom za kačenje 19x33 mm (na panele debljine 5 mm). Boje: bela. Druge boje dostupne na zahtev: crna, providna.

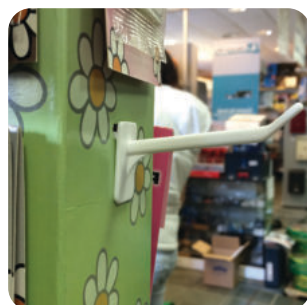

Ukupna dužina: 62 mm, dužina za kačenje 50 mm.

MPP 291-421/50

Ukupna dužina: 112 mm, dužina za kačenje 100 mm.

MPP 291-421/100

Ukupna dužina: 162 mm, dužina za kačenje 150 mm.

MPP 291-421/150

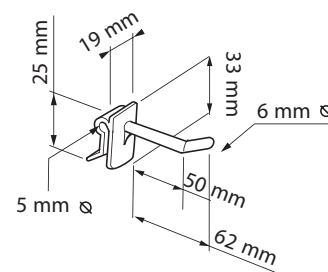

"I" kuka prečnika 6 mm, dostupna u različitim dužinama. Na leđima, 40x30 mm, se nalaze 3 kukice visine 10 mm (dve horizontalne i jedna vertikalna) za pričvršćivanje na perforirane panele. Boje: bela, na zahtev: crna.

Ukupna dužina: 60 mm, dužina za kačenje 50 mm.

MPP 295-421/50

Ukupna dužina: 110 mm, dužina za kačenje 100 mm.

MPP 295-421/100

Ukupna dužina: 160 mm, dužina za kačenje 150 mm.

MPP 295-421/150

Ukupna dužina: 210 mm, dužina za kačenje 200 mm.

MPP 295-421/200

Ukupna dužina: 260 mm, dužina za kačenje 250 mm.

MPP 295-421/250

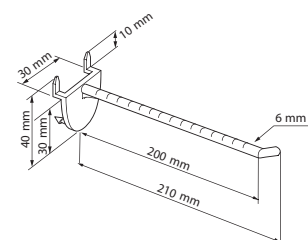

"I" kuka prečnika 6 mm, dostupna u različitim dužinama. Na leđima, 43x30 mm, se nalazi držač 7x10x30 mm, za pričvršćivanje na police sa prečkama. Boje: bela, na zahtev: crna.



Ukupna dužina: 60 mm, dužina za kačenje 50 mm.

MPP 296-421/50

Ukupna dužina: 110 mm, dužina za kačenje 100 mm.

MPP 296-421/100

Ukupna dužina: 160 mm, dužina za kačenje 150 mm.

MPP 296-421/150

Ukupna dužina: 210 mm, dužina za kačenje 200 mm.

MPP 296-421/200

Ukupna dužina: 260 mm, dužina za kačenje 250 mm.

MPP 296-421/250

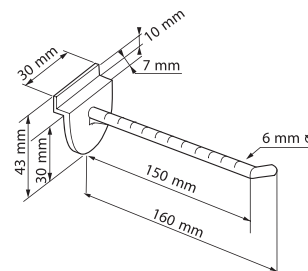

"I" kuka prečnika 6 mm, dostupna u različitim dužinama. Na leđima, 43x30 mm, se nalaze 2 kukice debljine 4,5 mm za pričvršćivanje na perforirane panele. Boje: bela, na zahtev: crna.

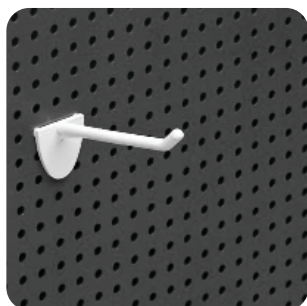

Ukupna dužina: 60 mm, dužina za kačenje 50 mm.

MPP 297-421/50

Ukupna dužina: 110 mm, dužina za kačenje 100 mm.

MPP 297-421/100

Ukupna dužina: 160 mm, dužina za kačenje 150 mm.

MPP 297-421/150

Ukupna dužina: 210 mm, dužina za kačenje 200 mm.

MPP 297-421/200

Ukupna dužina: 260 mm, dužina za kačenje 250 mm.

MPP 297-421/250

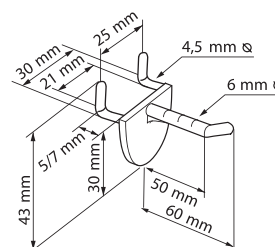

"I" kuka prečnika 5 mm, dostupna u različitim dužinama, sa samolepljivim leđima 39x19 mm. Boje: bela. Na zahtev, mogućnost poručivanja u crnoj boji.



Ukupna dužina: 40 mm, dužina za kačenje 25 mm.

MPP 298-421/25

Ukupna dužina: 65 mm, dužina za kačenje 50 mm.

MPP 298-421/50

Ukupna dužina: 90 mm, dužina za kačenje 75 mm.

MPP 298-421/75

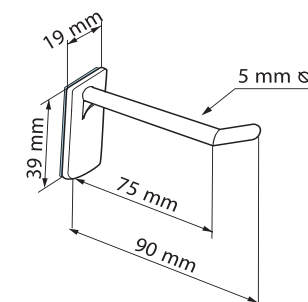

Jednstruka kuka, od čvrste plastike, postavlja se ubadanjem u kartonske panele, korisna dužina 30 mm. Boje: crna, bela

MPP 639-1182

Kuka od čvrste plastike, dužine 50 mm. Boje: crna, bela.

MPP 637-1182



“U” kuka prečnika 5 mm, dostupna u različitim dužinama. Razmak između kuka 24 mm. Na leđima, 40x30 mm, se nalaze 3 kukice visine 10 mm (dve horizontalne i jedna vertikalna) za pričvršćivanje na perforirane panele. Boje: bela, na zahtev: crna.

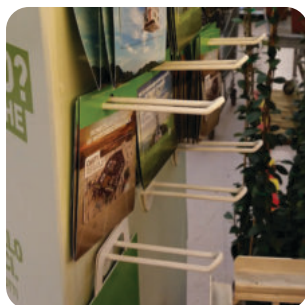

Ukupna dužina: 60 mm, dužina za kačenje 50 mm.

MPP 292-421/50

Ukupna dužina: 110 mm, dužina za kačenje 100 mm.

MPP 292-421/100

Ukupna dužina: 160 mm, dužina za kačenje 150 mm.

MPP 292-421/150

Ukupna dužina: 210 mm, dužina za kačenje 200 mm.

MPP 292-421/200

Ukupna dužina: 260 mm, dužina za kačenje 250 mm.

MPP 292-421/250

Ukupna dužina: 310 mm, dužina za kačenje 300 mm.

MPP 292-421/300

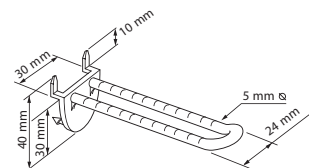

“U” kuka prečnika 5 mm, dostupna u različitim dužinama. Na leđima, 43x30 mm, se nalaze 2 kukice debljine 4,5 mm za pričvršćivanje na perforirane panele. Rastojanje između kukica 24 mm. Boje: bela, na zahtev: crna.

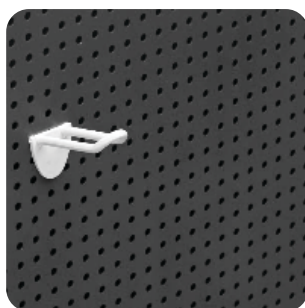

Ukupna dužina: 60 mm, dužina za kačenje 50 mm.

MPP 294-421/50

Ukupna dužina: 110 mm, dužina za kačenje 100 mm.

MPP 294-421/100

Ukupna dužina: 160 mm, dužina za kačenje 150 mm.

MPP 294-421/150

Ukupna dužina: 210 mm, dužina za kačenje 200 mm.

MPP 294-421/200

Ukupna dužina: 260 mm, dužina za kačenje 250 mm.

MPP 294-421/250

Ukupna dužina: 310 mm, dužina za kačenje 300 mm.

MPP 294-421/300

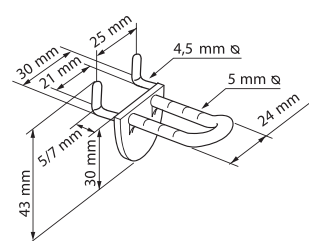

“U” kuka prečnika 5 mm, dostupna u različitim dužinama. Na leđima, 43x30 mm, se nalazi držač 7x10x30 mm, za pričvršćivanje na police sa prečkama. Rastojanje između kuka je 24 mm. Boje: bela, na zahtev: crna.



Ukupna dužina: 60 mm, dužina za kačenje 50 mm.

MPP 293-421/50

Ukupna dužina: 110 mm, dužina za kačenje 100 mm.

MPP 293-421/100

Ukupna dužina: 160 mm, dužina za kačenje 150 mm.

MPP 293-421/150

Ukupna dužina: 210 mm, dužina za kačenje 200 mm.

MPP 293-421/200

Ukupna dužina: 260 mm, dužina za kačenje 250 mm.

MPP 293-421/250

Ukupna dužina: 310 mm, dužina za kačenje 300 mm.

MPP 293-421/300

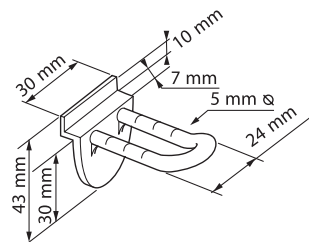

Nosai etiketa i ostali dodaci za kuke



Držač etikete za kuke, za etiketu dimenzija 25x25 mm. Standardne boje: bela, crna. Druge boje dostupne na upit.



Za kuke prečnika 6 mm.

FPP 403-4326

Za kuke prečnika 4,8 mm.

FPP 311-4326

Nosač za samolepljive etikete 25x38 mm. Za žice prečnika 4,8 mm. Standardne boje: bela, crna. Druge boje dostupne na upit.

FPP 312-4326



Držači etiketa sa džepom. Za kuke prečnika max 4,8 mm.



Etikete 25x27 mm.

FPP 313-4326

Etikete 25x38 mm.

FPP 314-4326

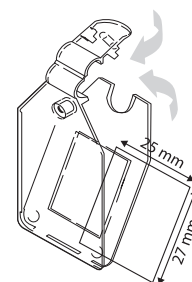

Adapter za držač etikete za metalne kuke prečnika 3-6 mm. Boje: bela.



FPP 405-421 Za kuke prečnika 3 mm.

FPP 407-421 Za kuke prečnika 5 mm.

FPP 406-421 Za kuke prečnika 4 mm.

FPP 408-421 Za kuke prečnika 6 mm.

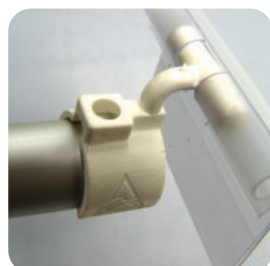
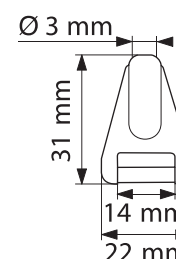

Adapter od bele plastike za držače etiketa. Može se postaviti na stabla prečnika 20 mm. Boja: bela.

LAP 044-48

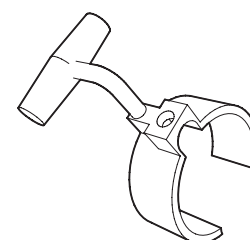

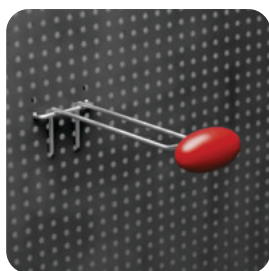

Sistem za zaštitu od krađe, 52x30 mm (Š x V), preporučuje se za zaštitu artikala kao što su telefoni, nakit i sl. Kompatibilan je sa dvostrukim plastičnim i metalnim kukama, nema magnetne delove. Koristi se sa UPX 374-421. Boje: bela, crvena, srebrna, zelena, plava i žuta.

UPX 373-421

Ključ od narandžaste plastike, 38x42 mm kompatibilan sa UPX 373-421.

UPX 374-421

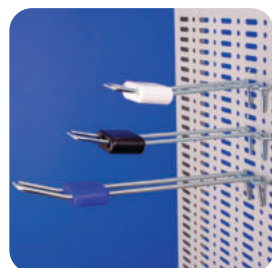
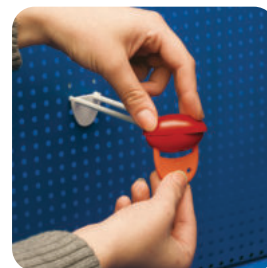

Horizontalna plastična bravica sa ključem za dvostruke kuke. Boje: bela, crna, plava.

UPX 110-15



Kružni graničnik, prečnika 12 mm, širine 10 mm, za jednostruke kuke prečnika 4,5 do 7,5 mm.

MPP 301-421

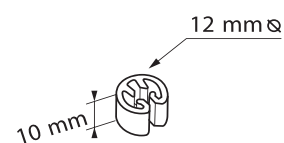

Graničnik za dvostruke kuke, maksimalnog prečnika 5,5 mm.

FPP 315-4326

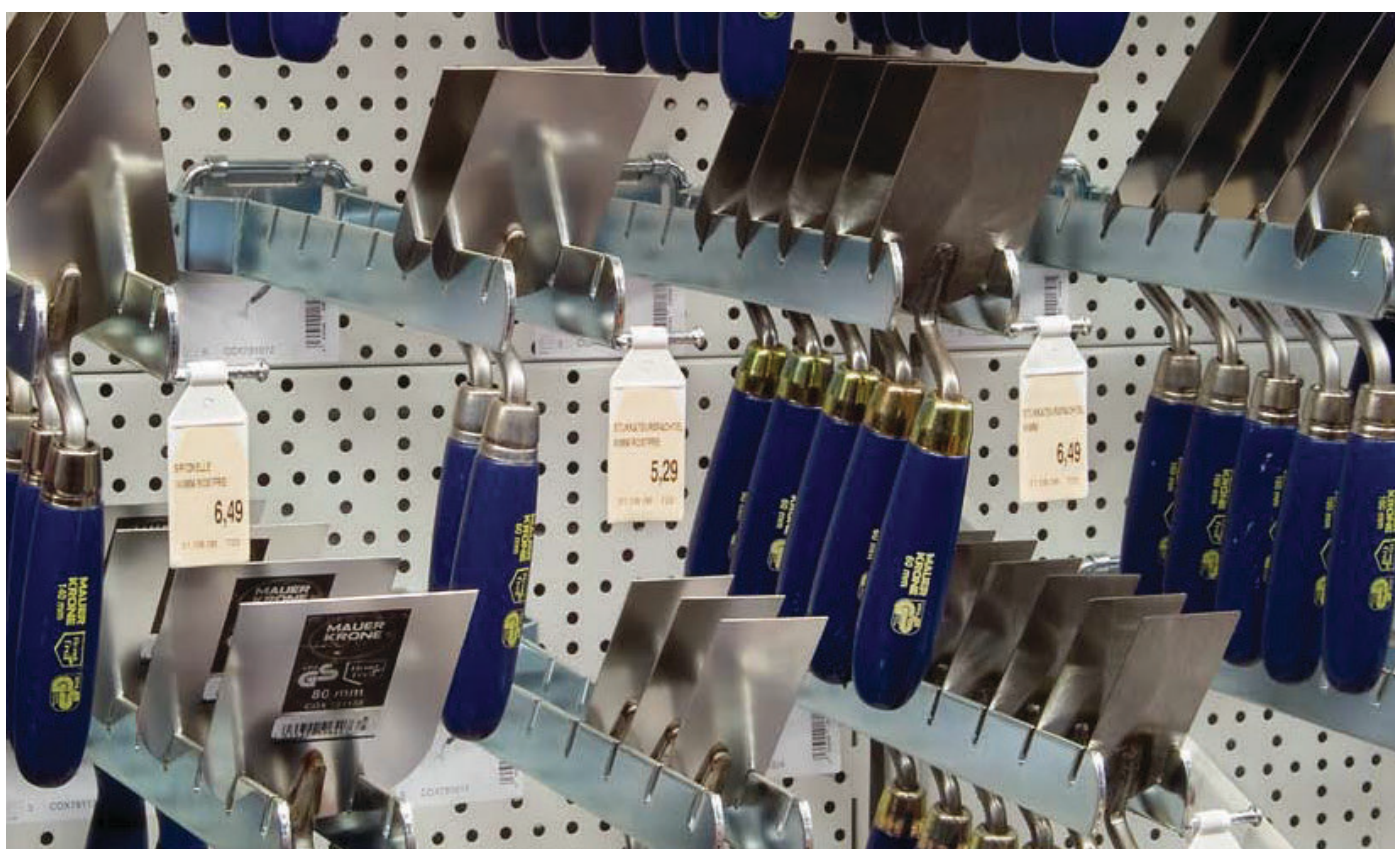
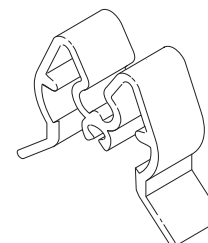

Hang Tab

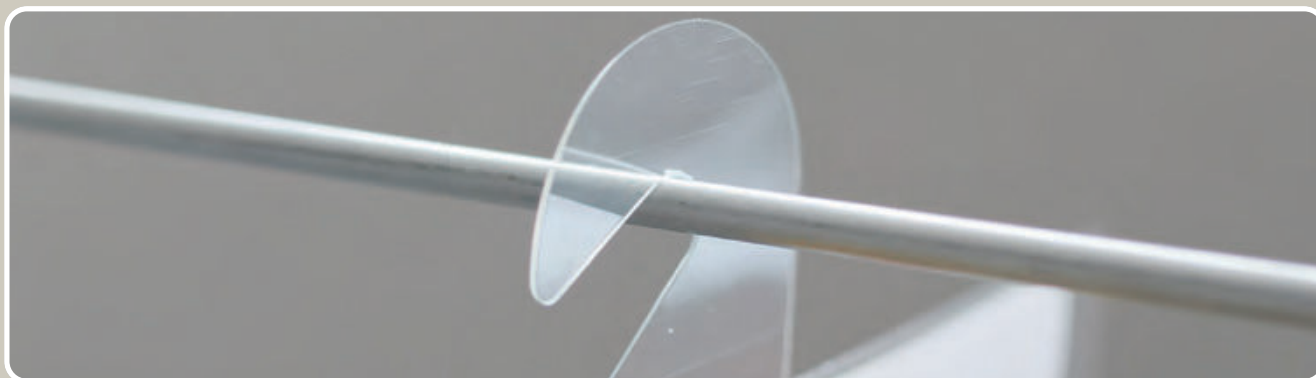

Hang tabovi predstavljaju rešenje za izlaganje proizvoda koji se, zbog vrste pakovanja, ne mogu postaviti na kuke ili trake. Napravljeni su od providne plastike, sa jakim samolepljivim filmom/trakom kojim se pričvršćuju na poledinu proizvoda. Veličina i oblik im variraju u zavisnosti od vrste pakovanja i težine proizvoda, ali i u zavisnosti od tipa kuke na koju se proizvod izlaže.

Hang tab od APET-a debljine 275 ili 500 mikrona sa samolepljivom trakom za pričvršćivanje za proizvod. Preporučuje se za lagane proizvode.



Tabletica sa Euro otvorom, 36x44 mm, samolepljiva površina 17x44 mm. Preporučuje se za artikle maksimalne težine 50 g. Pakovanje: 1000 komada / rolna.

MPP 077-4529

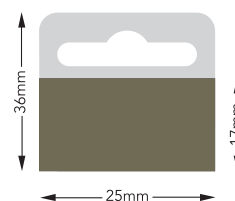

Tabletica sa kružnim otvorom, 50x25 mm, samolepljiva površina: 24x25 mm. Preporučuje se za lagane proizvode maksimalne težine 50 g. Pakovanje: 1000 komada / rolna.

MPP 080-4529

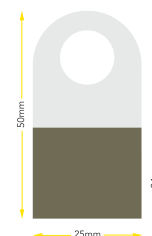

Tabletica sa Euro otvorom, 50x50 mm, samolepljiva površina 29x50 mm. Preporučuje se za lagane proizvode maksimalne težine 250 g. Pakovanje: 1000 komada / rolna.

MPP 079-4529

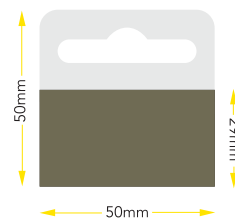

Tabletica sa Delta otvorom, 35x43 mm, samolepljiva površina: 15x43 mm. Preporučuje se za nestandardna pakovanja i maksimalnu težinu 275 g. Pakovanje: 1000 komada / rolna.

MPP 083-4529

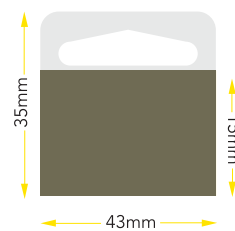

Tabletica sa Euro otvorom, 41x43 mm, samolepljiva površina 17x43 mm. Preporučuje se za nestandardna pakovanja i maksimalnu težinu 300 g. Pakovanje: 1000 komada / rolna.

MPP 081-4529

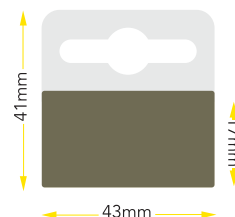



Tabletica sa Euro otvorom, 50x50 mm, samolepljiva površina 29x50 mm. Preporučuje se za nestandardna pakovanja i maksimalnu težinu 500 g. Pakovanje: 1000 komada / rolna.

MPP 082-4529

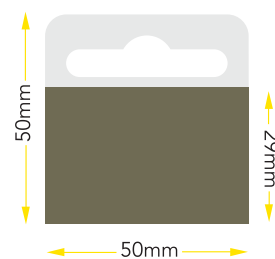

Tabletica sa Delta otvorom, 51x54 mm, samolepljiva površina: 30x54 mm. Preporučuje se za nestandardna pakovanja i maksimalnu težinu 500 g. Pakovanje: 1000 komada / rolna.

MPP 084-4529

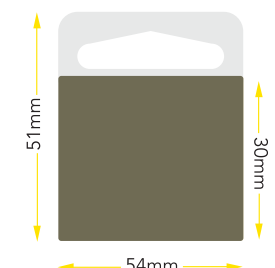

Tabletica sa otvorom u obliku kukice, 60x40 mm, samolepljiva površina 12x40 mm. Preporučuje se za nestandardna pakovanja i maksimalnu težinu 250 g. Pakovanje: 1000 komada / rolna.

MPP 085-4529

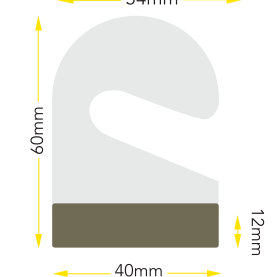

Tabletica sa Euro otvorem od providne plastike, 50x50 mm, samolepljiva površina 29x50 mm. Preporučuje se za proizvode maksimalne težine 250 g. Pakovanje: 1000 komada / rolna.

MPP 078-4529

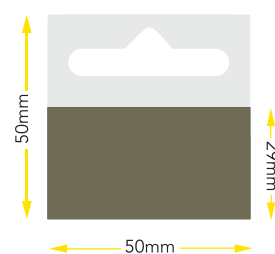

Blok tabletica od providne plastike, 50x50 mm, samolepljiva površina 29x50 mm. Preporučuje se za proizvode maksimalne težine 250 g. Pakovanje: 10 komada / blok.

MPP 078-4529/10

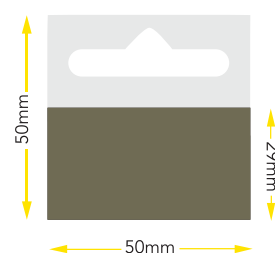

Tabletica sa kružnim otvorem od providne plastike, 50x25 mm, samolepljiva površina 25x25 mm. Preporučuje se za proizvode maksimalne težine 250 g. Pakovanje: 1000 komada / rolna.

MPP 076-4529

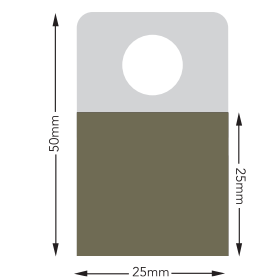

Čvrsta tabletica od providne plastike, 41x43 mm, samolepljivi deo visine 17 mm. Preporučuje se za artikle maksimalne težine 300 g. Pakovanje: 1000 komada / rolna.

MPP 068-4529

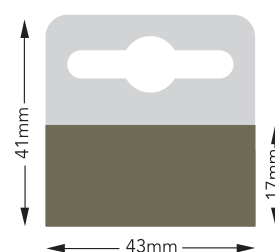



Samolepljiva tabletica od providne plastike 27x50 mm (koristi se kao ojačanje za MPP 071-4529), od APET-a debljine 350 mikrona. Pakovanje: 1000 komada / rolna.

MPP 074-4529

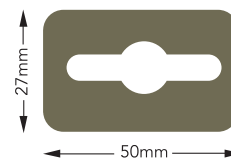

Tabletica sa kružnim otvorem od providne plastike, 35x25 mm, samolepljiva površina 15x25 mm. Preporučuje se za proizvode maksimalne težine 250 g. Pakovanje: 1000 komada / rolna.

MPP 070-4529

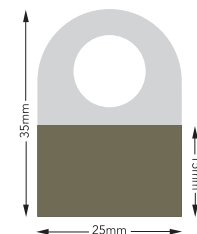

Tabletica sa Delta otvorom, od providne plastike, 35x43 mm, samolepljivi deo visine 15 mm. Preporučuje se za artikle maksimalne težine 275 g. Pakovanje: 1000 komada / rolna.

MPP 072-4529

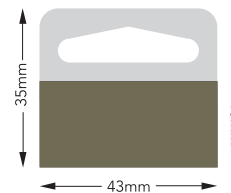

Čvrsta tabletica od providne plastike, 53x43 mm, samolepljivi deo visine 30 mm. Preporučuje se za artikle maksimalne težine 350 g. Pakovanje: 1000 komada / rolna.

MPP 069-4529

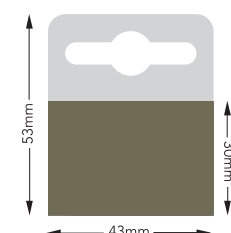

Tabletica sa kukom, od providne plastike, 55x34 mm, samolepljivi deo visine 17 mm. Preporučuje se za artikle maksimalne težine 250 g. Pakovanje: 1000 komada / rolna.

MPP 067-4529

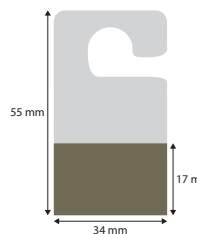

Tabletica sa Euro otvorom, 51x54 mm. APET debljine 350 mikrona, samolepljivi deo prekrivem je penom debljine 1 mm, visine 25 mm. Preporučuje se za lagane artikle maksimalne težine 350 g. Pakovanje: 1000 komada / rolna.

MPP 075-4529

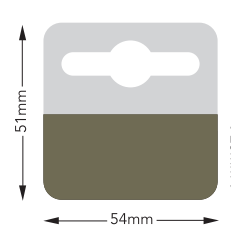

Tabletica sa leprir otvorom, od providne plastike, 100x50 mm, samolepljivi deo visine 28+28 mm. Preporučuje se za lagane artikle maksimalne težine 400 g. Pakovanje: 1000 komada / rolna.

MPP 073-4529

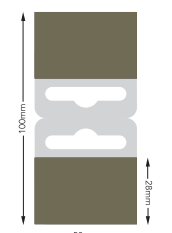

Tabletica sa Euro otvorom, od providne plastike, 80x60 mm, samolepljivi deo visine 40 mm. Preporučuje se za artikle maksimalne težine 250 g. Pakovanje: 1000 komada / rolna.

MPP 071-4529

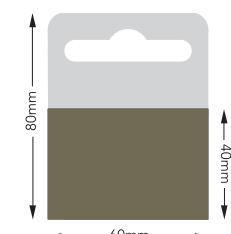

Blister trake



Blister trake od polipropilena različite debljine i dimenzija, za izlaganje proizvoda uz uštedu prostora.



Traka za izlaganje sa zaglavljem na koje je moguće zalepiti etiketu dužine 76 mm. Sa dva tipa kačenja. Može se produžiti dodavanjem nastavaka. Boja: bela.

- MPP 205-4326** 6 pozicija po traci.
- MPP 652-4326** 8 pozicija po traci.
- MPP 653-4326** 12 pozicija po traci.



Traka za izlaganje sa dva tipa kačenja. Može se produžiti dodavanjem nastavaka. Boja: bela.

- MPP 145-4326** 6 pozicija po traci.
- MPP 651-4326** 8 pozicija po traci.
- MPP 779-4326** 12 pozicija po traci.

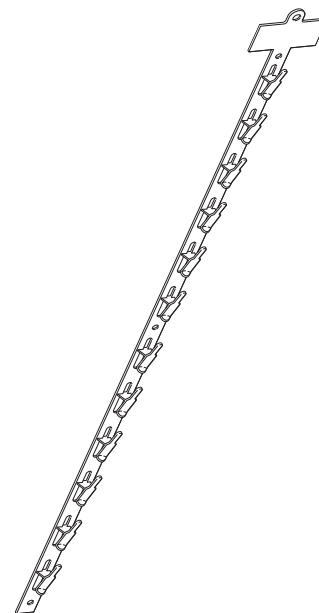

Čelična traka, dužina 950 mm, prečnika 5 mm, sa zaglavljem 60x40 mm i 16 pozicija. Boja: siva. Minimum 100 komada.

MPM 553-00

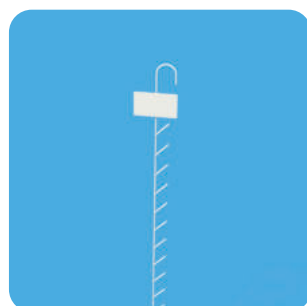
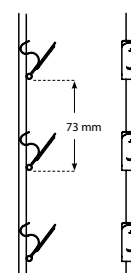

Metalna traka za izlaganje proizvoda, dužina 930 mm, 4 mm prečnik žice, sadrži zaglavlje, kukicu za postavljanje i 15 pozicija.

MPM 086-6745

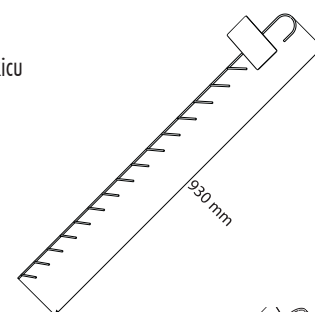

Bela metalna traka za izlaganje proizvoda, dužina 700 mm, 4 mm prečnik žice, sadrži zaglavlje, i 16 pozicija raspoređenih sa obe strane.

MPM 087-6745

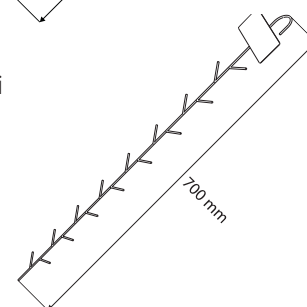

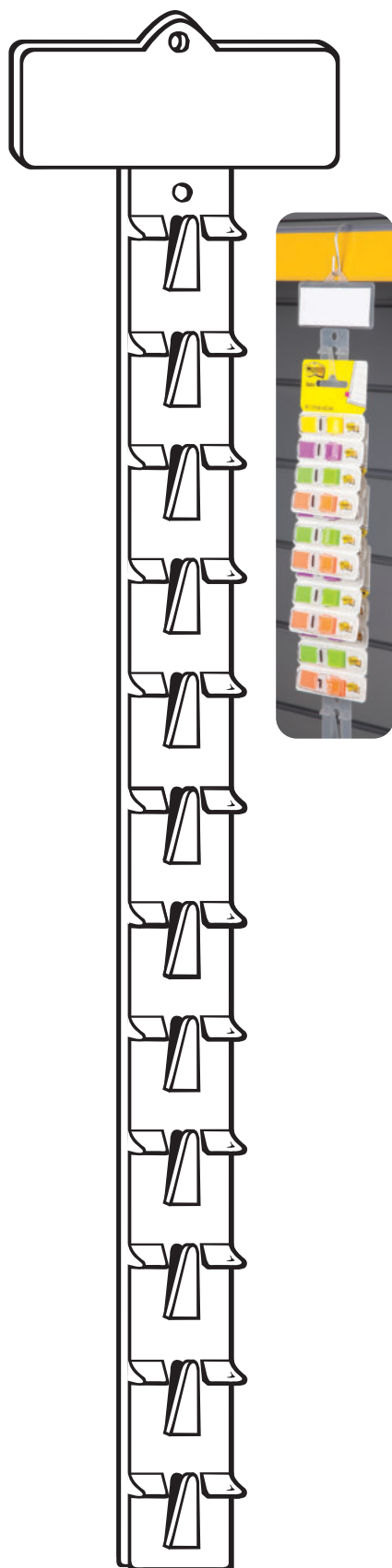

Traka za izlaganje od polipropilena, dužine 622 mm, debljine 1,5 mm, sa 12 pozicija i zaglavljem 89x35 mm. Rastojanje između pozicija 47,6 mm. Boje: providna.

MPP 647-84

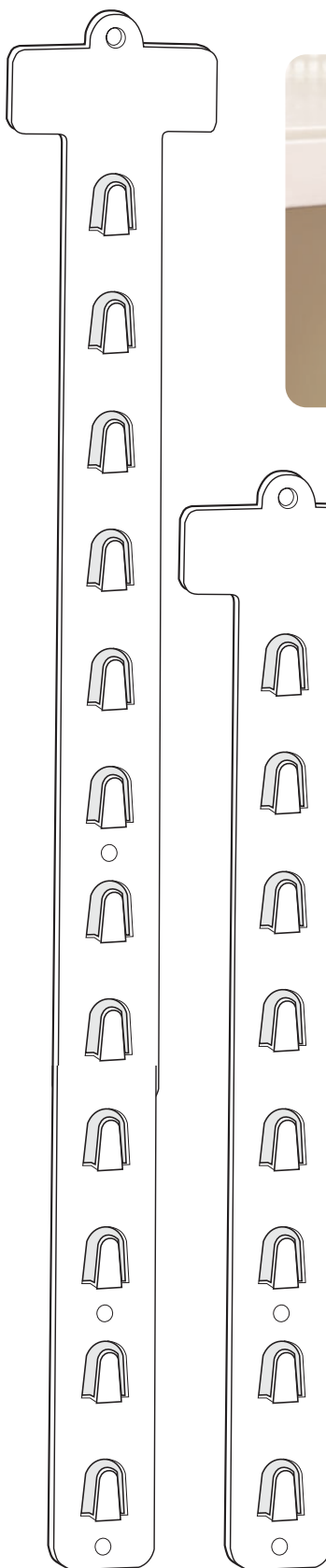

Traka za izlaganje od polipropilena, dostupna u različitim dužinama, sa zaglavljem 76x32 mm. Rastojanje između pozicija 35 mm. Boje: bela i crna.

Dužina: 506 mm, 8 pozicija.

MPP 642-84

Dužina: 732 mm, 12 pozicija.

MPP 643-84

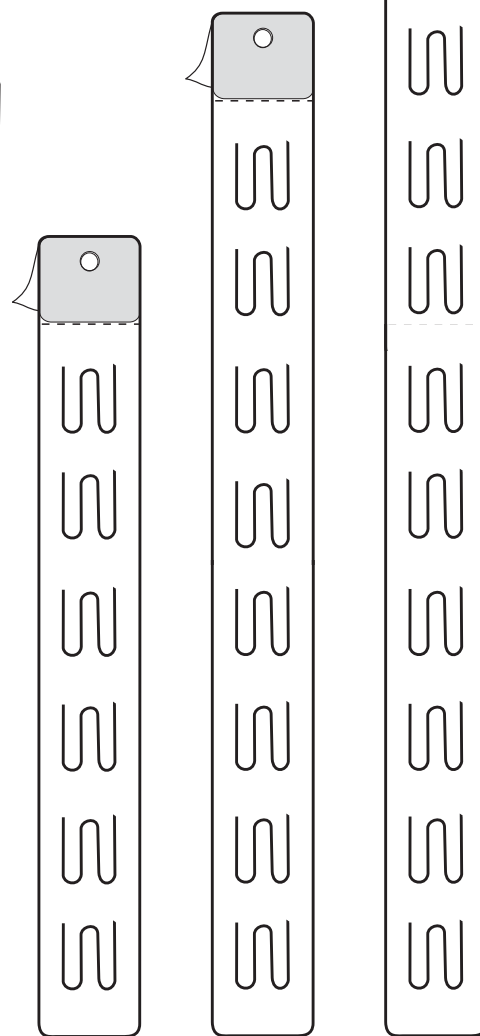

Traka za izlaganje od polipropilena, dostupna u različitim dužinama, debljine 0,9 mm i samolepljivim zaglavljem. Može imati 6, 8 ili 12 pozicija, sa rastojanjem između pozicija 47,6 mm. Boje: providna.

Dužina: 317 mm, 6 pozicija.

MPP 644-84

Dužina: 413 mm, 8 pozicija.

MPP 645-84

Dužina: 610 mm, 12 pozicija.

MPP 646-84

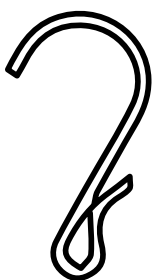
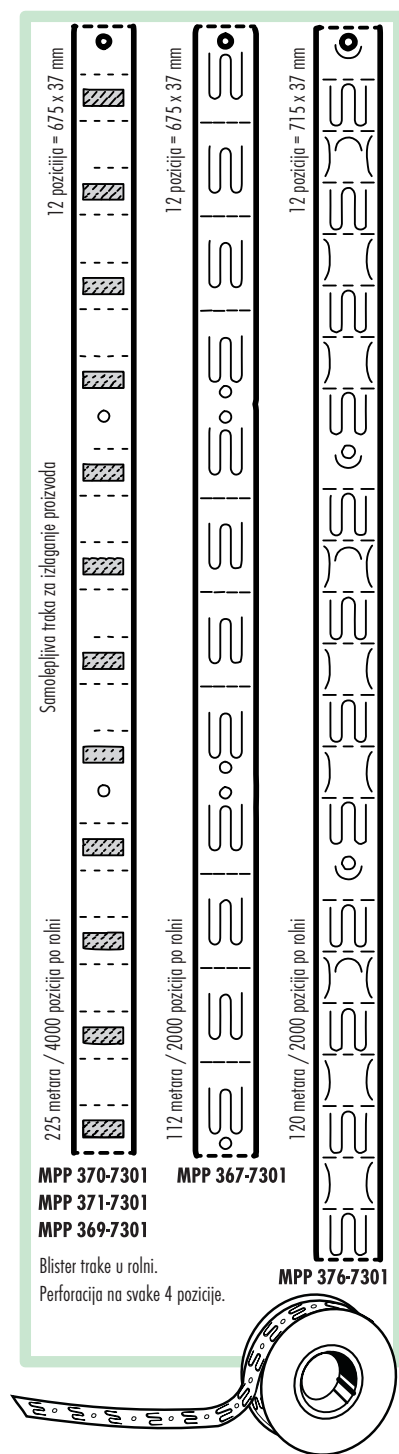

Metalne kuke za blister trake. Dužina 46mm, širina 30 mm, prečnik 22 mm. Pakovanje 100 komada.

LPM 609-7301

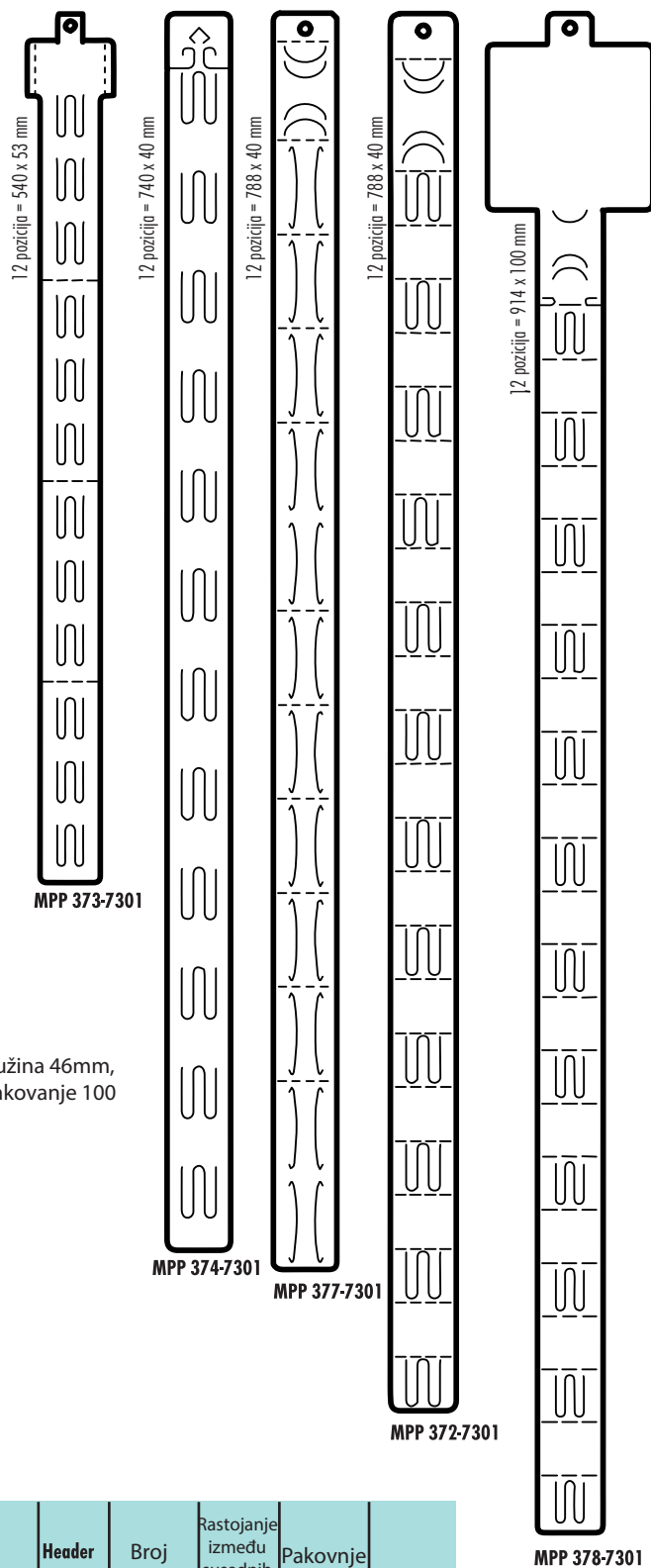

Sve trake su od providnog polipropilena

Cod	Dimenzije sa header-om Opis	Header (mm)	Broj pozicija	Rastojanje između susednih pozicija	Pakovnje
MPP 370-7301	Rolna 225 m, širina 37 mm, debljina 0.2 mm, lepak srednje jačine, 10x15 mm	-	4000/rolna	57 mm	rolna
MPP 371-7301	Rolna 225 m, širina 37 mm, debljina 0.2 mm, lepak za višekratnu upotrebu, 10x25 mm	-	4000/rolna	57 mm	rolna
MPP 369-7301	Rolna 225 m, širina 37 mm, debljina 0.2 mm, lepak velike jačine, 10x25 mm	-	4000/rolna	57 mm	rolna
MPP 367-7301	Rolna 112 m, širina 37 mm, debljina 0.6 mm	-	2000/rolna	55 mm	rolna
MPP 376-7301	Rolna 120 m, širina 37 mm, debljina 0.5 mm	-	2000/rolna	60 mm	rolna
MPP 373-7301	Širina 53 mm, dužina 540 mm, debljina 0.5 mm	30x50	12	40 mm	100 kom
MPP 374-7301	Širina 40 mm, dužina 740 mm, debljina 0.6 mm	-	12	60 mm	100 kom
MPP 377-7301	Širina 40 mm, dužina 788 mm, debljina 0.6 mm, za tube prečnika 20-30 mm	-	12	10 mm	100 kom
MPP 372-7301	Širina 40 mm, dužina 856 mm, debljina 0.7 mm	-	12	65 mm	100 kom
MPP 378-7301	Širina 100 mm, dužina 914 mm, debljina 0.7 mm	100x100	12	65 mm	100 kom

Korpe i posude za svežu hranu



Plastične posude za sveže namirnice, različitih dimenzija. Boje: bela, crna, providna.

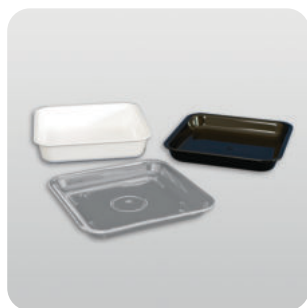

220x220 mm.

PPP 103-4545/26 Visina 26 mm.

PPP 103-4545/35 Visina 35 mm.

PPP 103-4545/50 Visina 50 mm.

PPP 103-4545/85 Visina 85 mm.

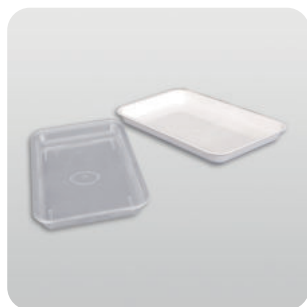

220x295 mm.

PPP 104-4545/26 Visina 26 mm.

PPP 104-4545/35 Visina 35 mm.

PPP 104-4545/50 Visina 50 mm.

PPP 104-4545/85 Visina 85 mm.

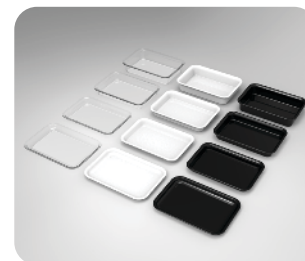

220x360 mm.

PPP 105-4545/26 Visina 26 mm.

PPP 105-4545/35 Visina 35 mm.

PPP 105-4545/50 Visina 50 mm.

PPP 105-4545/85 Visina 85 mm.

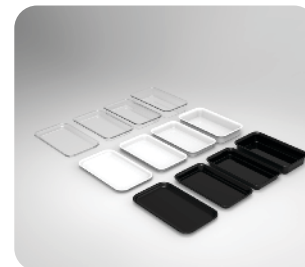

220x440 mm.

PPP 106-4545/26 Visina 26 mm.

PPP 106-4545/35 Visina 35 mm.

PPP 106-4545/50 Visina 50 mm.

PPP 106-4545/85 Visina 85 mm.

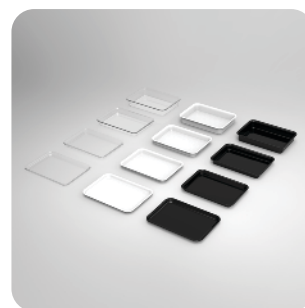

290x440 mm.

PPP 107-4545/26 Visina 26 mm.

PPP 107-4545/35 Visina 35 mm.

PPP 107-4545/50 Visina 50 mm.

PPP 107-4545/85 Visina 85 mm.

Pletene korpe za svežu hranu

Pekarski i konditorski proizvodi postaju sve zastupljeniji u supermarketima. Upravo iz tog razloga veoma je bitna njihova prezentacija. Naša kolekcija pletenih korpi od poliuretana zadovoljiće potrebe kako trgovaca tako i oredstavnike HORECA kanala.

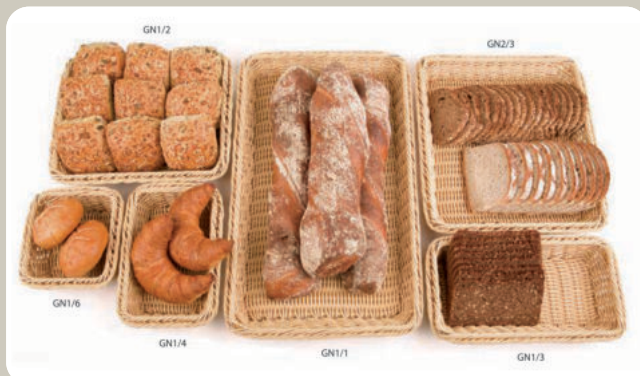

Korpe za izlaganje pekarskih proizvoda, sa čeličnim četvrtastim ramom za veću stabilnost. Boje: natur, braon, braon / crna.

Dimenzije baze: 530x325x65 mm (DxŠxV).

UPP 234-7869



Dimenzije baze: 325x175x65 mm (DxŠxV).

UPP 236-7869

Dimenzije baze: 176x162x65 mm (DxŠxV).

UPP 238-7869

Dimenzije baze: 530x325x100 mm (DxŠxV).

UPP 240-7869



Dimenzije baze: 325x175x100 mm (DxŠxV).

UPP 242-7869

Dimenzije baze: 176x162x100 mm (DxŠxV).

UPP 244-7869

Dimenzije baze: 325x265x65 mm (DxŠxV).

UPP 235-7869

Dimenzije baze: 265x162x65 mm (DxŠxV).

UPP 237-7869

Dimenzije baze: 325x354x65 mm (DxŠxV).

UPP 239-7869

Dimenzije baze: 325x256x100 mm (DxŠxV).

UPP 241-7869

Dimenzije baze: 265x162x100 mm (DxŠxV).

UPP 243-7869

Dimenzije baze: 235x354x100 mm (DxŠxV).

UPP 245-7869



Pletena korpa, plastična, četvrtasta 400x300 mm. Visina 100 mm. Boje: bež, braon, crna.

UPP 233-7869

Pletena korpa, plastična, četvrtasta 450x420 mm. Visina sa prednje strane 170 mm, a sa zadnje 240 mm.

UPP 248-7869



Pletena korpa od izdržljive plastike, dimenzija baze: 530x325x155 mm (DxŠxV), sa širom gornjom bazom i okvirom ojačanim čeličnom žicom. Boje: bež, braon, crno / braon.

UPP 246-7869

Pletena korpa, plastična, četvrtasta 400x500 mm. Visina sa prednje strane 140 mm, a sa zadnje 250 mm. Boje: bež.

UPP 230-7869



Ovalne pletene korpe za sveže namirnice. Boje: natur, braon, tamno braon.



Ovalna pletena korpa od plastike, dimenzije baze: 280x160 mm, visina 80 mm.

UPP 290-7869

Ovalna pletena korpa od plastike, dimenzije baze: 400x160 mm, visina 80 mm

UPP 291-7869



Pletena kružna korpa sa ili bez drški, različitih dimenzija.

Prečnik 370 mm, visina 90 mm. Boja: bež.

UPP 220-7869

Prečnik 420 mm, visina 185 mm. Boja: bež.

UPP 224-7869



Prečnik 370 mm, visina 60 mm-120 mm. Boja: bež.

UPP 222-7869/120

Prečnik 365 mm, visina 120 mm. Boja: bež.

UPP 223-7869



Prečnik 420 mm, visina 120 mm. Boja: bež.

UPP 221-7869

Prečnik 460 mm, visina 185 mm. Boja: bež.

UPP 225-7869

Pletene korpe za pekare



Korpa od pruća za baget, visina 380 mm. Prečnik osnove 280 mm. Boje: bež, braon.

UPP 232-7869

Visoka pletena korpa, plastična, sa osnovom za baget. Prečnik osnove 350 mm i visina 250 mm-420 mm. Boje: bež, braon.

UPP 249-7869



Pletena korpa, plastična, dimenzije osnove 450x400 mm. Visina sa prednje strane 160 mm, sa zadnje 270 mm. Boje: bež.

UPP 227-7869

Pletena korpa, plastična, dimenzije osnove 300x400 mm. Visina sa prednje strane 160 mm, sa zadnje 270 mm. Boje: bež.

UPP 226-7869



Pletena korpa, plastična, dimenzije osnove 600x400 mm. Visina 600 mm. Boje: bež.

UPP 231-7869

Pletena korpa, plastična, dimenzije osnove 600x400 mm. Visina sa prednje strane 160 mm, sa zadnje 270 mm. Boje: bež.

UPP 228-7869



Plastični divajder za korpe, za četvrtaste korpe, dužina osnove 380 mm, visina od 150 mm-260 mm. Boja: bež.

UPP 229-7869

Providni plastični poklopac sa drškom i otvorom za samoposluživanje, četvrtasta osnova 540x330 mm, visina 200 mm, kompatibilan sa UPP 246-7869.

UPP 247-7869



Gravitacione posude

Rinfuzni proizvodi su odličan izvor prihoda u maloprodaji. Gravitacione posude predstavljaju odlično rešenje za čuvanje ovih proizvoda, omogućujući kupcu da artikal vidi i sam odluči o količini koju će kupiti. Različiti modeli pogodni su za širok spektar proizvoda, od žitarica, brašna i šećera, pa do sušenog voća i deterdženata.

Slatbox, plastični kontejner za rinfuznu robu, predstavlja kombinaciju fleksibilnosti, efikasnosti i modernog dizajna. Komponente: poklopac koji se automatski vraća u prvobitan položaj, kapak koji omogućuje snabdevanje robom, nosač za etiketu 241x164 mm, tacnu (jednostavnu, sa prostorom za jednu ili dve lopatice). Lako se postavlja na police i održava, obezbeđuje svežinu proizvoda. Dimenzije: 222x428x354 mm (širina, dubina, visina), zapremina 15.5 l. Pogodan za sledeće proizvode: keks, kafu, žitarice, bombone, čajevе, orašaste plodove, testeninu, itd.



Jednostavna crna tacna.

UPP 157-6246

Crna tacna sa prostorom za odlaganje lopatice.

UPP 157-6246/B

Crna tacna sa prostorom za odlaganje dve lopatice.

UPP 157-6246/C



Rotoflex displej je jednostavan za postavljanje i održavanje. Komponente: poklopac, kontejner, prednji džep za print, ventil sistem koji omogućava prolaz određene količine proizvoda. Koristi se za proizvode kao što su: kafa, žitarice, bombone, čajevi, orašasti plodovi, itd.

Dimenzije: 145x250x505 mm (širina, dubina, visina), zapremina 10 l.

UPP 155-6246

Dimenzije: 145x250x350 mm (širina, dubina, visina), zapremina 4,5 l.

UPP 155-6246/B



Lopatica od 150 ml za rinfuznu robu, sa otvorom za dodatak UPP 162-6246. Boje: narandžasta, zelena, crvena.

UPP 162-6246

Namotan kabl od providnog silikona koji sprečava krađu, pričvršćen za UPP 162-6246 lopaticu i 157-6246 Slatbox. Ovaj dodatak takođe sprečava padanje lopatice.

UPP 163-6246



LUX dispenser specijalno dizajniran za očuvanje kvaliteta i svežine hrane, od visokokvalitetnih materijala, elegantnog dizajna. Sistem za doziranje pruža uštedu u vremenu i sprečava gubitak, omogućuje odličnu preglednost i visok stepen higijene. Obezbeđuje konstantnu svežinu proizvoda. Zapremina 6 l. Pogodan za proizvode kao što su: kafa, žitarice, bombone, čaj, itd. Može se postaviti na zid ili policu.

LUX dispenser sa sistemom za pričvršćivanje i čeličnim poklopcem u obliku levka.

UPP 060-7427/SS

LUX dispenser sa sistemom za pričvršćivanje i zlatnim poklopcem u obliku levka.

UPP 060-7427/GD





Eco dispenser od providne plastike specijalno dizajniran za očuvanje kvaliteta i svežine hrane. Može se pričvrstiti na gotovo svaku policu. Sistem za doziranje pruža uštedu u vremenu i sprečava gubitak, omogućuje odličnu preglednost i visok stepen higijene. Zapremina 6 l. Pogodan za proizvode kao što su: kafa, žitarice, bombone, čaj, začini, itd. Boje poklopca i sistema za pričvršćivanje: zelena, narandžasta i crna.

UPP 061-7427



PRO dispenser sa dve kuke za kačenje, od visokokvalitetnih materijala, specijalno dizajniran za očuvanje svežine hrane. Sistemom za doziranje, kupac lako može uzeti željenu količinu proizvoda, a ostatak vratiti unutrašnjim džepom, čime se izbegavaju gubici. Zapremina 6 l. Pogodan za proizvode kao što su: kafa, žitarice, bombone, čaj itd. Boje poklopca: zelena, narandžasta i crna. Sistem za fiksiranje se poručuje posebno.

UPP 062-7427



Loptasti displej od plastike prečnika 200 mm, za rinfuz proizvode, sa otvorom prečnika 110 mm i štipaljkom za printove debljine 2 mm.

LPP 027-4326

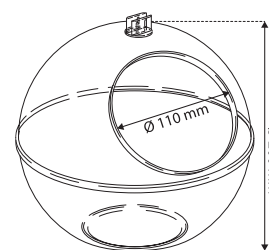

Nosaći proizvoda



Displej od providne plastike za izlaganje malih artikala kao što su: mobilni telefoni, muzejski eksponati itd. Pakovanje: 20 kom / kutija.

FPP 329-139

Displej od providne plastike za izlaganje velikih artikala kao što su npr. boce vina. Pakovanje: 8 kom / kutija.

FPP 330-139

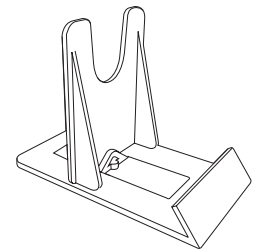

Podesivi displej od providnog polipropilena, može se postaviti u pet različitih pozicija. Dimenzije: visina 95 mm, dužina 98 mm. Pakovanje: 25 kom / kutija.

FPP 331-139

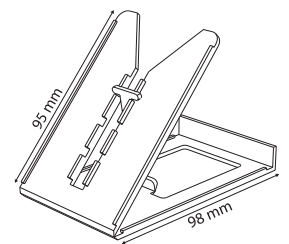

Providni plastični displej sa pokretnom ručicom dužine 80 mm, sa bazom 80x93 mm. Pakovanje: 12 komada / kutija.

FPP 320-139

Providni plastični displej sa pokretnom ručicom dužine 110 mm, sa bazom 97x114 mm. Pakovanje: 12 komada / kutija.

FPP 322-139

Providni plastični displej sa pokretnom ručicom dužine 170 mm, sa bazom 97x114 mm. Pakovanje: 6 komada/kutija.

FPP 326-139

Providni plastični displej sa pokretnom ručicom dužine 110 mm, sa bazom 105x138 mm. Pakovanje: 12 komada / kutija.

FPP 321-139

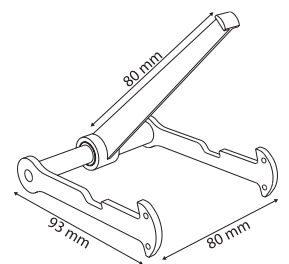

Providni plastični displej sa pokretnom ručicom dužine 170 mm, sa bazom 105x138 mm. Pakovanje: 6 komada/kutija.

FPP 325-139

Providni plastični displej sa dve pokretne ručice dužine 110 mm, sa bazom 170x114 mm. Pakovanje: 6 komada / kutija.

FPP 324-139

Providni plastični displej sa dve pokretne ručice dužine 170 mm, sa bazom 170x114 mm. Pakovanje: 6 komada / kutija.

FPP 328-139

Providni plastični displej sa pokretnom ručicom dužine 110 mm, sa bazom 177x138 mm. Pakovanje: 6 komada / kutija.

FPP 323-139

Providni plastični displej sa dve pokretne ručice dužine 170 mm, sa bazom 177x138 mm. Pakovanje: 6 komada / kutija.

FPP 327-139

