

Poglavlje 8

SHELF MANAGEMENT

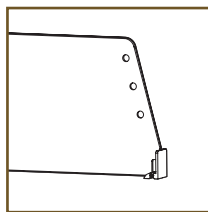

Divajderi Prima
str. 174

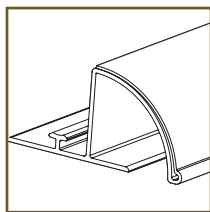

Snap-on profili Prima
str. 184

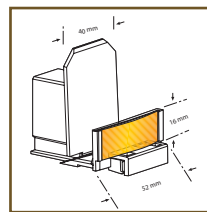

Prima pušeri i dodaci
str. 189



Divajderi Aqua
str. 197

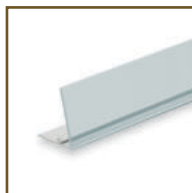

Snap-on profili Aqua
str. 201



Pušeri i dodaci Aqua
str. 202



Tacne
str. 204

Način na koji je organizovana roba na polici značajno utiče na obim prodaje. Isticanje izvesne kategorije ili marke proizvoda na polici najlakše se ostvaruje deljenjem prostora. Bočni divajderi, frontovi sa mehaničkom i reklamnom ulogom, pušeri čine ovo poglavlje jednim od najsloženijih.

Divajeri PRIMA



Prima 1/60 divajeri su kompatibilni sa Prima 1 pušerima. Od providne plastike, sa jednom tačkom fiksiranja na donjoj prednjoj strani, visine 60 mm i dužina varira od 180-550 mm, lomljiv na 25 mm. Da bi se sprečio pad proizvoda sa police, na frontu na visini od 50 mm, postoji otvor u koji se može postaviti šina SAP 320-01, D 5mm, dužine između 995 mm i 1245 mm.



SPP 001-01	Veličina divajdera: 60x180 mm.
SPP 306-01	Veličina divajdera: 60x205 mm.
SPP 002-01	Veličina divajdera: 60x230 mm.
SPP 003-01	Veličina divajdera: 60x255 mm.
SPP 004-01	Veličina divajdera: 60x280 mm.
SPP 005-01	Veličina divajdera: 60x305 mm.
SPP 006-01	Veličina divajdera: 60x330 mm.
SPP 007-01	Veličina divajdera: 60x355 mm.
SPP 008-01	Veličina divajdera: 60x380 mm.
SPP 009-01	Veličina divajdera: 60x405 mm.
SPP 307-01	Veličina divajdera: 60x430 mm.
SPP 010-01	Veličina divajdera: 60x455 mm.
SPP 308-01	Veličina divajdera: 60x480 mm.
SPP 309-01	Veličina divajdera: 60x505 mm.
SPP 310-01	Veličina divajdera: 60x530 mm.
SPP 311-01	Veličina divajdera: 60x555 mm.

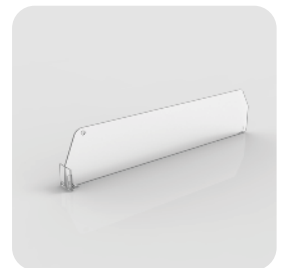

Prima 1/120 divajeri su kompatibilni sa Prima 1 pušerima. Od providne plastike, sa jednom tačkom fiksiranja, visine 120 mm i dužina varira od 180-550 mm, lomljiv na 25 mm. Da bi se sprečio pad proizvoda sa police, na frontu na visini od 50 mm, 75 mm, 100 mm, postoji tri otvora u koje se može postaviti šina SAP 320-01, D 5 mm, dužine između 995 mm i 1245 mm. Visina postavljanja šine bira se na osnovu visine proizvoda na polici.

SPP 011-01	Veličina divajdera: 120x180 mm.
SPP 312-01	Veličina divajdera: 120x205 mm.
SPP 012-01	Veličina divajdera: 120x230 mm.
SPP 313-01	Veličina divajdera: 120x255 mm.
SPP 013-01	Veličina divajdera: 120x280 mm.
SPP 314-01	Veličina divajdera: 120x305 mm.
SPP 807-01	Veličina divajdera: 120x330 mm.

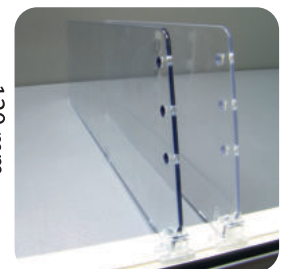



- SPP 014-01** Veličina divajdera: 120x355 mm.
- SPP 015-01** Veličina divajdera: 120x380 mm.
- SPP 016-01** Veličina divajdera: 120x405 mm.
- SPP 017-01** Veličina divajdera: 120x430 mm.
- SPP 316-01** Veličina divajdera: 120x455 mm.
- SPP 018-01** Veličina divajdera: 120x480 mm.
- SPP 300-01** Veličina divajdera: 120x555 mm.

Prima 2/25 divajderi su kompatibilni sa Prima 2 pušerima. Od providne plastike, sa dve tačke fiksiranja na prednjoj i zadnjoj strani, visine 25 mm, dužina varira u zavisnosti od police od 185 mm, 335 mm, 485 mm do 635 mm, lomljiv na 25 mm. Ovi divajderi su za proizvode relativno male veličine, veoma pogodni za kozmetiku ili cigarete.



Veličina divajdera: 25x335 mm, moguće dužine nakon podešavanja: 185, 210, 235, 260, 285, 310 mm.

SPP 019-01

Veličina divajdera: 25x485 mm, moguće dužine nakon podešavanja: 360, 385, 410, 435, 460 mm.

SPP 020-01

Veličina divajdera: 25x635 mm, moguće dužine nakon podešavanja: 510, 535, 560, 585, 610 mm.

SPP 317-01

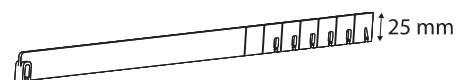

Prima 2/60 divajderi su kompatibilni sa Prima 2 pušerima. Od providne plastike, sa dve tačke fiksiranja na prednjoj i zadnjoj strani, visine 60 mm, dužina varira u zavisnosti od police od 185 mm, 335 mm, 485 mm do 635 mm, lomljiv na 25 mm. Postoji otvor u koji se može postaviti šina SAP 320-01, D 5mm, koja sprečava moguć pad proizvoda sa police.



Veličina divajdera: 60x335 mm, moguće dužine nakon podešavanja: 185, 210, 235, 260, 285, 310 mm.

SPP 021-01

Veličina divajdera: 60x485 mm, moguće dužine nakon podešavanja: 360, 385, 410, 435, 460 mm.

SPP 022-01

Veličina divajdera: 60x635 mm, moguće dužine nakon podešavanja: 510, 535, 560, 585, 610 mm.

SPP 023-01

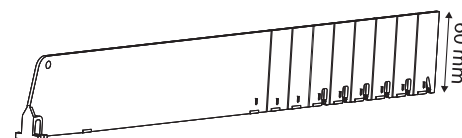
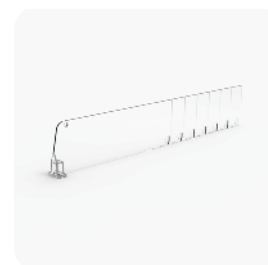

Prima 2/120 divajderi su kompatibilni sa Prima 2 pušerima. Od providne plastike, sa dve tačke fiksiranja na prednjoj i zadnjoj strani, visine 120 mm, dužina varira u zavisnosti od police od 185 mm, 335 mm, 485 mm do 635 mm, lomljiv na 25 mm. Postoji tri otvora na visini od 50 mm, 75 mm i 100 mm, u koji se može postaviti šina SAP 320-01, D 5 mm, koja sprečava moguć pad proizvoda sa police.

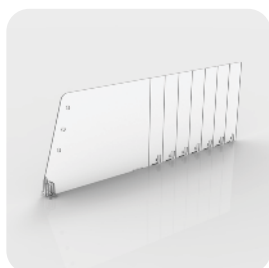

Veličina divajdera: 120x335 mm, moguće dužine nakon podešavanja: 185, 210, 235, 260, 285, 310 mm.

SPP 024-01

Veličina divajdera: 120x485 mm, moguće dužine nakon podešavanja: 360, 385, 410, 435, 460 mm.

SPP 025-01

Veličina divajdera: 120x635 mm, moguće dužine nakon podešavanja: 510, 535, 560, 585, 610 mm.

SPP 026-01

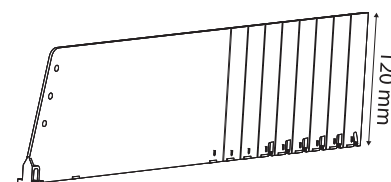



Shark foot za PRIMA 1 i PRIMA 2 divajdere, dužina 60 i 120 mm. Koristi se sa LAP 042-00, LAP 043-00, LAP 049-00 džepovima koji se posebno poručuju. Boja: providna.

LPP 206-01



Prima S Mini 1/60 divajderi su kompatibilni sa Prima S pušerima. Od providne plastike, sa jednom tačkom fiksiranja, "T" front 12x24 mm, visine 60 mm, i dužina varira od 180 mm do 355 mm.



- SPP 760-01** Veličina divajdera: 60x180 mm.
- SPP 761-01** Veličina divajdera: 60x205 mm.
- SPP 762-01** Veličina divajdera: 60x230 mm.
- SPP 763-01** Veličina divajdera: 60x255 mm.
- SPP 764-01** Veličina divajdera: 60x280 mm.
- SPP 765-01** Veličina divajdera: 60x305 mm.
- SPP 766-01** Veličina divajdera: 60x330 mm.
- SPP 767-01** Veličina divajdera: 60x355 mm.



Prima S 1/30 divajderi, napravljeni od providne plastike, imaju jednu tačku fiksiranja, visine 30 mm, dužine od 155 mm do 335 mm. Smatra se najekonomičnijim načinom za uređenje displeja za cigarete.



- SPP 708-01** Veličina divajdera: 30x155 mm.
- SPP 709-01** Veličina divajdera: 30x180 mm.
- SPP 710-01** Veličina divajdera: 30x205 mm.
- SPP 711-01** Veličina divajdera: 30x230 mm.
- SPP 712-01** Veličina divajdera: 30x255 mm.
- SPP 713-01** Veličina divajdera: 30x280 mm.
- SPP 714-01** Veličina divajdera: 30x305 mm.
- SPP 715-01** Veličina divajdera: 30x330 mm.
- SPP 716-01** Veličina divajdera: 30x355 mm.

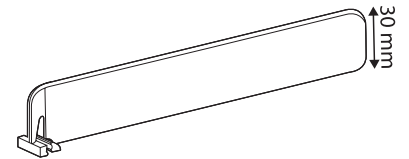

Prima S 1/60 divajderi su kompatibilni sa Prima S pušerima. Od providne plastike, sa jednom tačkom fiksiranja, "T" front 20x24 mm, visine 60 mm i dužina varira od 180-555 mm. Da bi se sprečio pad proizvoda sa police, na frontu na visini od 50 mm postoji otvor u koji se može postaviti šina SAP 320-01, D 5 mm, dužine između 995 mm i 1245 mm.

- SPP 350-01** Veličina divajdera: 60x180 mm.
- SPP 351-01** Veličina divajdera: 60x205 mm.
- SPP 352-01** Veličina divajdera: 60x230 mm.
- SPP 353-01** Veličina divajdera: 60x255 mm.
- SPP 354-01** Veličina divajdera: 60x280 mm.
- SPP 355-01** Veličina divajdera: 60x305 mm.
- SPP 356-01** Veličina divajdera: 60x330 mm.
- SPP 357-01** Veličina divajdera: 60x355 mm.





- SPP 358-01** Veličina divajdera: 60x380 mm.
- SPP 359-01** Veličina divajdera: 60x405 mm.
- SPP 360-01** Veličina divajdera: 60x430 mm.
- SPP 361-01** Veličina divajdera: 60x455 mm.
- SPP 362-01** Veličina divajdera: 60x480 mm.
- SPP 363-01** Veličina divajdera: 60x505 mm.
- SPP 364-01** Veličina divajdera: 60x530 mm.
- SPP 365-01** Veličina divajdera: 60x555 mm.

Prima S 1/120 divajderi su kompatibilni sa Prima S pušerima. Od providne plastike, sa jednom tačkom fiksiranja, "T" front 20x24 mm, visine 120 mm i dužina varira od 180-555 mm. Da bi se sprečio pad proizvoda sa police, na frontu na visini od 50 mm, 75 mm i 100 mm postoje tri otvora u koje se može postaviti šina SAP 320-01, D 5 mm, dužine između 995 mm i 1245 mm. Visina postavljanja šine bira se na osnovu visine proizvoda na polici.



- SPP 728-01** Veličina divajdera: 120x180 mm.
- SPP 729-01** Veličina divajdera: 120x205 mm.
- SPP 730-01** Veličina divajdera: 120x230 mm.
- SPP 731-01** Veličina divajdera: 120x255 mm.
- SPP 732-01** Veličina divajdera: 120x280 mm.
- SPP 733-01** Veličina divajdera: 120x305 mm.
- SPP 768-01** Veličina divajdera: 120x330 mm.
- SPP 734-01** Veličina divajdera: 120x355 mm.
- SPP 735-01** Veličina divajdera: 120x380 mm.
- SPP 736-01** Veličina divajdera: 120x405 mm.
- SPP 737-01** Veličina divajdera: 120x430 mm.
- SPP 738-01** Veličina divajdera: 120x455 mm.
- SPP 739-01** Veličina divajdera: 120x480 mm.
- SPP 740-01** Veličina divajdera: 120x555 mm.

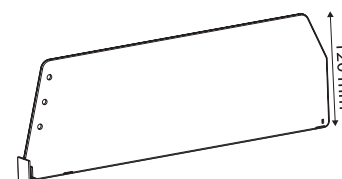

Prima S 2/60 divajderi su kompatibilni sa Prima S pušerima. Od providne plastike, sa dve tačke fiksiranja, "T" front 20x24 mm, visine 60 mm i podesive dužine lomljenjem na 25 mm, dostupne dužine 335 mm, 485 mm i 635 mm. Da bi se sprečio pad proizvoda sa police, na frontu postoji otvor u koje se može postaviti šina SAP 320-01, D 5 mm, dužine između 995 mm i 1245 mm.



- Veličina divajdera: 60x335 mm; raspoložive dužine: 185, 210, 235, 260, 285, 310 mm.
- SPP 366-01**
- Veličina divajdera: 60x485 mm; raspoložive dužine 360, 385, 410, 435, 460 mm.
- SPP 367-01**
- Veličina divajdera: 60x635 mm; raspoložive dužine 510, 535, 560, 585, 610 mm.
- SPP 769-01**

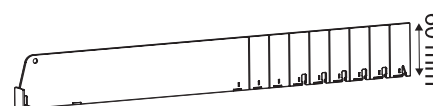
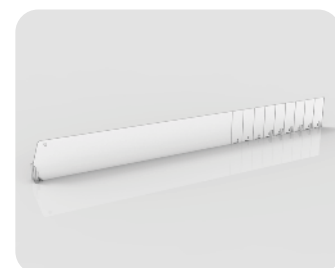

Prima S 2/120 divajderi su kompatibilni sa Prima S pušerima. Od providne plastike, sa dve tačke fiksiranja, "T" front 20x24 mm, visine 120 mm i dužina varira od 335 mm, 485 mm do 635 mm, lomljiv na 25 mm. Da bi se sprečio pad proizvoda sa police, na frontu na visini od 50 mm, 75 mm i 100 mm postoje tri otvora u koje se može postaviti šina SAP 320-01, D 5 mm, dužine između 995 mm i 1245 mm.



Veličina divajdera: 120x335 mm; raspoložive dužine 185, 210, 235, 260, 285, 310 mm.
SPP 741-01

Veličina divajdera: 120x485 mm; raspoložive dužine 360, 385, 410, 435, 460 mm.
SPP 742-01

Veličina divajdera: 120x635 mm; raspoložive dužine 510, 535, 560, 585, 610 mm.
SPP 770-01

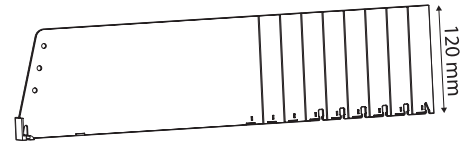
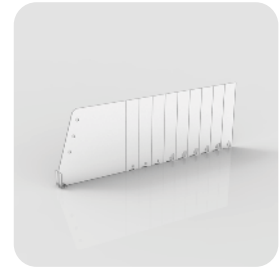

Prima S 3/120 divajderi su kompatibilni sa Prima S pušerima. Od providne plastike, sa dve tačke fiksiranja, "T" front 35x80 mm i "T" front 20x24mm na zadnjoj strani, visine 120 mm, dužina varira od 335 do 585 mm. Da bi se sprečio moguć pad proizvoda sa police, na zadnjoj strani na visini od 50 mm, 75 mm i 100 mm postoje tri otvora u koje se može postaviti šina SAP 320-01, D 5 mm, dužine između 995 mm i 1245 mm.



SPP 717-01 Veličina divajdera: 120x335 mm.

SPP 718-01 Veličina divajdera: 120x360 mm.

SPP 719-01 Veličina divajdera: 120x385 mm.

SPP 720-01 Veličina divajdera: 120x410 mm.

SPP 721-01 Veličina divajdera: 120x435 mm.

SPP 722-01 Veličina divajdera: 120x460 mm.

SPP 723-01 Veličina divajdera: 120x485 mm.

SPP 724-01 Veličina divajdera: 120x510 mm.

SPP 725-01 Veličina divajdera: 120x535 mm.

SPP 726-01 Veličina divajdera: 120x560 mm.

SPP 727-01 Veličina divajdera: 120x585 mm.

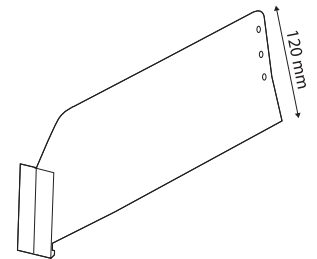

Prima S 3/120 divajderi su kompatibilni sa Prima S pušerima. Od providne plastike, sa dve tačke fiksiranja, "L" front 17x80 mm na levoj strani i "T" front 20x24mm na zadnjoj strani, visine 120 mm, dužina varira od 335 do 585 mm. Da bi se sprečio moguć pad proizvoda sa police, na zadnjoj strani na visini od 50 mm, 75 mm i 100 mm postoje tri otvora u koje se može postaviti šina SAP 320-01, D 5 mm, dužine između 995 mm i 1245 mm.



SPP 717-01/R Veličina divajdera: 120x335 mm.

SPP 718-01/R Veličina divajdera: 120x360 mm.

SPP 719-01/R Veličina divajdera: 120x385 mm.

SPP 720-01/R Veličina divajdera: 120x410 mm.

SPP 721-01/R Veličina divajdera: 120x435 mm.

SPP 722-01/R Veličina divajdera: 120x460 mm.

SPP 723-01/R Veličina divajdera: 120x485 mm.

SPP 724-01/R Veličina divajdera: 120x510 mm.

SPP 725-01/R Veličina divajdera: 120x535 mm.

SPP 726-01/R Veličina divajdera: 120x560 mm.

SPP 727-01/R Veličina divajdera: 120x585 mm.

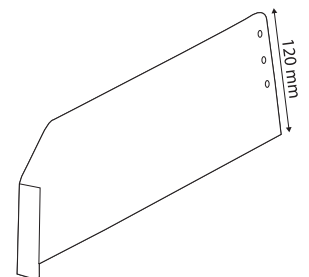

Prima S 3/120 divajder, napravljen od providne plastike, sa dve tačke fiksiranja, L front 17x80 mm sa leve strane i T front 20x24 mm sa zadnje strane, visine 120 mm, dužina od 335 mm do 585 mm. Na visini od 50, 75, 100 mm imaju tri otvora za zadnje strane kroz koje se može postaviti šina SAP 320-01, D 5 mm, dužine od 995 mm do 1245 mm, koja štiti proizvode od pada sa police.



- SPP 717-01/L** Veličina divajdera: 120x335 mm.
- SPP 718-01/L** Veličina divajdera: 120x360 mm.
- SPP 719-01/L** Veličina divajdera: 120x385 mm.
- SPP 720-01/L** Veličina divajdera: 120x410 mm.
- SPP 721-01/L** Veličina divajdera: 120x435 mm.
- SPP 722-01/L** Veličina divajdera: 120x460 mm.
- SPP 723-01/L** Veličina divajdera: 120x485 mm.
- SPP 724-01/L** Veličina divajdera: 120x510 mm.
- SPP 725-01/L** Veličina divajdera: 120x535 mm.
- SPP 726-01/L** Veličina divajdera: 120x560 mm.
- SPP 727-01/L** Veličina divajdera: 120x585 mm.

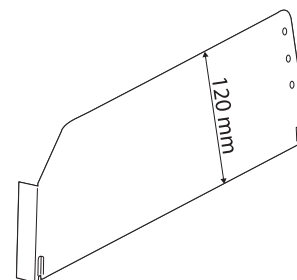

Prima S 4/60 divajderi su kompatibilni sa Prima S pušerima. Od providne plastike, sa dve tačke fiksiranja, "T" front 20x24 mm, visine 60 mm i dužina varira od 260 mm do 560 mm. Da bi se sprečio pad proizvoda sa police, na frontu na visini od 50 mm postoji otvor u koji se može postaviti šina SAP 320-01, D 5 mm, dužine između 995 mm i 1245 mm.



- SPP 774-01** Veličina divajdera: 60x260 mm.
- SPP 775-01** Veličina divajdera: 60x285 mm.
- SPP 776-01** Veličina divajdera: 60x310 mm.
- SPP 777-01** Veličina divajdera: 60x335 mm.
- SPP 778-01** Veličina divajdera: 60x360 mm.
- SPP 779-01** Veličina divajdera: 60x385 mm.
- SPP 780-01** Veličina divajdera: 60x410 mm.
- SPP 781-01** Veličina divajdera: 60x435 mm.
- SPP 782-01** Veličina divajdera: 60x460 mm.
- SPP 783-01** Veličina divajdera: 60x485 mm.
- SPP 784-01** Veličina divajdera: 60x510 mm.
- SPP 785-01** Veličina divajdera: 60x535 mm.
- SPP 786-01** Veličina divajdera: 60x560 mm.

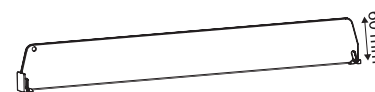

Prima S 4/120 divajderi su kompatibilni sa Prima S pušerima. Od providne plastike, sa dve tačke fiksiranja, "T" front 20x24 mm na oba kraja, visine 120 mm i dužina varira od 335 mm do 585 mm. Da bi se sprečio moguć pad proizvoda sa police, na frontu na visini od 50 mm, 75 mm i 100 mm postoje tri otvora u koje se može postaviti šina SAP 320-01, D 5 mm, dužine između 995 mm i 1245 mm.



- SPP 787-01** Veličina divajdera: 120x335 mm.
- SPP 788-01** Veličina divajdera: 120x360 mm.
- SPP 789-01** Veličina divajdera: 120x385 mm.
- SPP 790-01** Veličina divajdera: 120x410 mm.
- SPP 791-01** Veličina divajdera: 120x435 mm.
- SPP 792-01** Veličina divajdera: 120x460 mm.
- SPP 793-01** Veličina divajdera: 120x485 mm.
- SPP 794-01** Veličina divajdera: 120x510 mm.
- SPP 795-01** Veličina divajdera: 120x535 mm.
- SPP 796-01** Veličina divajdera: 120x560 mm.
- SPP 797-01** Veličina divajdera: 120x585 mm.

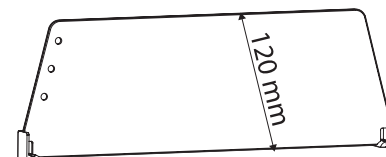

Prima 6 T divajderi napravljeni od providne plastike, visine 100 mm, "T" ili "L" front, dužina 300 mm, bez tački fiksiranja. Postavlja se pomoću postolja koje odgovara postojećim kanalima na prednjoj ivici policama: Tegometal, Storebest, Linde. Ovaj tip divajdera se specijalno koristi na kaskadnim policama.

Veličina divajdera: 100x300 mm, sa „T“ frontom 54/41x100 mm.

SPP 800-01

Veličina divajdera: 100x300 mm, sa desnim „L“ frontom 27/20x100 mm.

SPP 800-01/R

Veličina divajdera: 100x300 mm, sa levim „L“ frontom 27/20x100 mm.

SPP 800-01/L

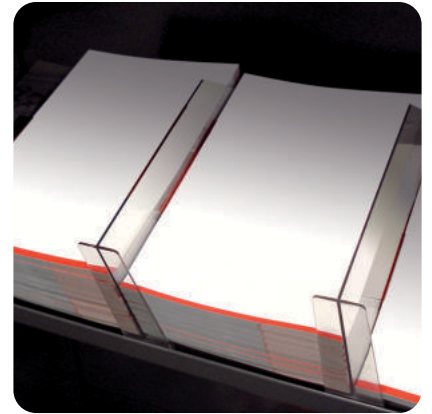

Prima 6 T/150 divajderi napravljeni od providne plastike, visine 150 mm, "T" ili "L" front, dužina 300 mm, bez tački fiksiranja. Postavlja se pomoću postolja koje odgovara postojećim kanalima na prednjoj ivici policama: Tegometal, Storebest, Linde. Ovaj tip divajdera se specijalno koristi na kaskadnim policama.

Veličina divajdera: 150x300 mm, sa „T“ frontom 54/41x100 mm.

SPP 801-01

Veličina divajdera: 150x300 mm, sa desnim „L“ frontom 27/20x100 mm.

SPP 801-01/R

Veličina divajdera: 150x300 mm, sa levim „L“ frontom 27/20x100 mm.

SPP 801-01/L

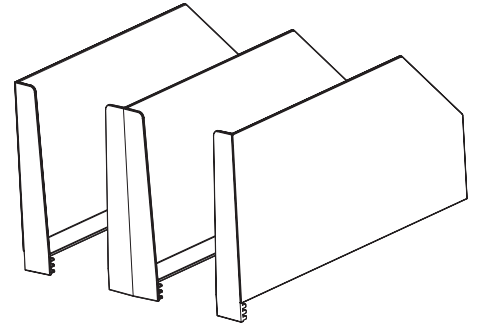

Prima 7 C/50 Pet divajder, napravljen od providnog PET (lak, otporan, može se reciklirati), sa magnetnim dnom.. Sistem je napravljen od recikliranog materijala i predstavlja najekonomičniji vid organizacije prostora na polici.

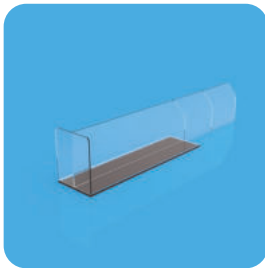

Veličina divajdera: 50x255 mm, sa „T“ frontom 35x50 mm.

SPP 859-01

Veličina divajdera: 50x255 mm, sa „L“ desnim frontom 20x50 mm.

SPP 859-01/R

Veličina divajdera: 50x255 mm, sa „L“ levim frontom 20x50 mm.

SPP 859-01/L

Veličina divajdera: 80x255 mm, sa „T“ frontom, 35x50 mm.

SPP 860-01

Veličina divajdera: 80x255 mm, sa „L“ desnim frontom, 20x50 mm.

SPP 860-01/R

Veličina divajdera: 80x255 mm, sa „L“ levim frontom, 20x50 mm.

SPP 860-01/L

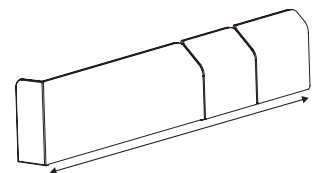
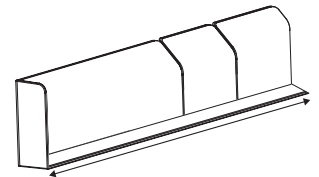
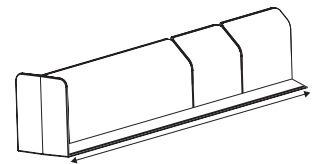

Prima S PET 2/50 divajder, napravljen od providnog PET (lak, otporan), visine 50 mm, lomljiv na svakih 50 mm. Sistem je napravljen od recikliranog materijala i predstavlja najekonomičniji vid organizacije prostora na polici.

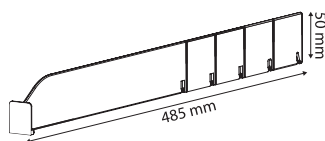

Prima S PET 2/50 divajder, napravljen od providnog PET, sa dve tačke fiksiranja, T front 25x30 mm, visine 50 mm, dužine od 285 do 485 mm lomljiv na svakih 50 mm. Sistem je napravljen od recikliranog materijala i predstavlja najekonomičniji vid organizacije prostora na polici. Veličina divajdera: 50x485 mm.

SPP 853-01



Prima S PET 2/50 divajder, napravljen od providnog PET, sa dve tačke fiksiranja, L front 12x30 mm sa desne strane, visine 50 mm, dužine od 285 do 485 mm lomljiv na svakih 50 mm. Sistem je napravljen od recikliranog materijala i predstavlja najekonomičniji vid organizacije prostora na polici. Veličina divajdera: 50x485 mm.

SPP 853-01/R

Prima S PET 2/50 divajder, napravljen od providnog PET, sa dve tačke fiksiranja, L front 12x30 mm sa leve strane, visine 50 mm, dužine od 285 do 485 mm lomljiv na svakih 50 mm. Sistem je napravljen od recikliranog materijala i predstavlja najekonomičniji vid organizacije prostora na polici. Veličina divajdera: 50x485 mm.

SPP 853-01/L

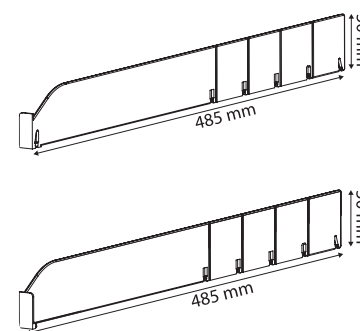

Prima S PET 2/90 divajder, napravljen od providnog PET (lak, otporan), visine 90 mm, lomljiv na svakih 50 mm. Sistem je napravljen od recikliranog materijala i predstavlja najekonomičniji vid organizacije prostora na polici.



Prima S PET 2/90 divajder, napravljen od providnog PET, sa dve tačke fiksiranja, T front 25x30 mm, visine 90 mm, dužine od 285 do 485 mm lomljiv na svakih 50 mm. Sistem je napravljen od recikliranog materijala i predstavlja najekonomičniji vid organizacije prostora na polici. Veličina divajdera: 90x485 mm.

SPP 858-01

Prima S PET 2/90 divajder, napravljen od providnog PET, sa dve tačke fiksiranja, L front 12x50 mm sa desne strane, visine 90 mm, dužine od 285 do 485 mm lomljiv na svakih 50 mm. Sistem je napravljen od recikliranog materijala i predstavlja najekonomičniji vid organizacije prostora na polici. Veličina divajdera: 90x485 mm.

SPP 858-01/R

Prima S PET 2/50 divajder, napravljen od providnog PET, sa dve tačke fiksiranja, L front 12x50 mm sa leve strane, visine 90 mm, dužine od 285 do 485 mm lomljiv na svakih 50 mm. Sistem je napravljen od recikliranog materijala i predstavlja najekonomičniji vid organizacije prostora na polici. Veličina divajdera: 90x485 mm.

SPP 858-01/L

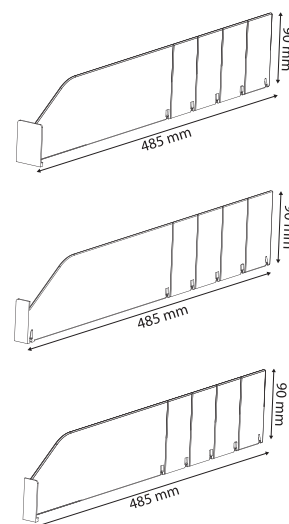

Prima S 2/25 divajder, napravljeni od providne plastike, imaju jednu tačku fiksiranja, T front 12x24 mm, visinu 25 mm, dužina od 185 mm do 335 mm. Veličina divajdera: 25x335 mm, raspoložive dužine: 310 mm, 285 mm, 260 mm, 195 mm.

SPP 846-01

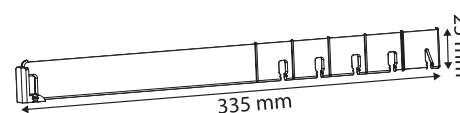

Prima S 2/50 divajder, napravljen od providne plastike, sa dve tačke fiksiranja, T front 20x24 mm, visine 50 mm, sa perforacijom na 370 mm. Ima otvor kroz koji se može postaviti šina SAP 320-01, D 5 mm, dužine od 995 mm do 1245 mm, koja štiti proizvode od pada sa police. Veličina divajdera: 120x455 mm. Veličina divajdera: 50x470 mm.

SPP 847-01

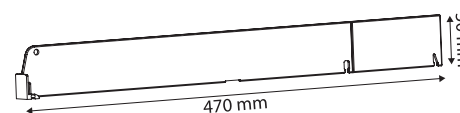



Prima S 4/30 divajder, napravljen od providne plastike, bez fronta, sa dve tačke fiksiranja, visine 30 mm i fiksne dužine 385 mm. Najčešće se koristi u displejima za cigarete.

SPP 773-01

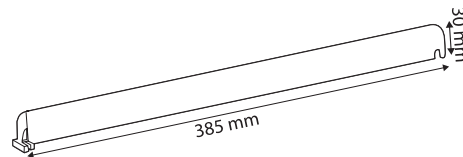

T divajder od providne plastike za frižidere i zamrzivače. Specijalan materijal izdržava niske temperature.



Veličina divajdera: 80x57x800 mm (hwxL).

SPP 319-27/800

Veličina divajdera: 125x57x750 mm (hwxL).

SPP 301-27/750

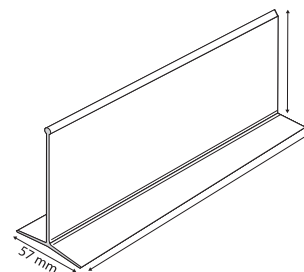

Front za divajdere od providne plastike, transformiše Prima 1 ili Prima 2 divajder u divajder sa frontom. Može se koristiti za visine 60 i 120 mm.



SAP 310-01

Front T, centralni.

SAP 309-01

Front L, desni.

SAP 311-01

Front L, levi.



Prednja šipka za Prima divajdere



Crna gumena kapica za SAP 320-01 šine.

SAP 322-01

Providna plastična prednja šipka, D 5 mm, za Prima divajdere. Za postavljanje na divajdere koristiti SAP 322-01. Dužina: 995 mm.



SAP 320-01/0995

Providna plastična prednja šipka, D 5 mm, za Prima divajdere. Za postavljanje na divajdere koristiti SAP 322-01. Dužina: 1245 mm.

SAP 320-01/1245

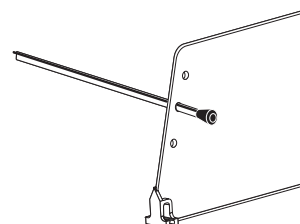

Divajderi napravljeni od providne plastike, visine 120 mm, sa dve tačke fiksiranja, T frontom 120x35 mm i različite dužine.



- SPP 615-48** Veličina divajdera: 120x285 mm.
- SPP 618-48** Veličina divajdera: 120x360 mm.
- SPP 619-48** Veličina divajdera: 120x385 mm.
- SPP 620-48** Veličina divajdera: 120x410 mm.
- SPP 621-48** Veličina divajdera: 120x435 mm.
- SPP 623-48** Veličina divajdera: 120x485 mm.
- SPP 624-48** Veličina divajdera: 120x510 mm.
- SPP 627-48** Veličina divajdera: 120x585 mm.

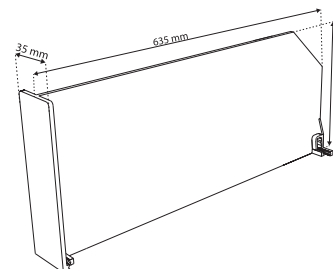

Divajderi napravljeni od providne plastike, visine 60 mm, sa dve tačke fiksiranja, "T" frontom 60x35 mm i različite dužine.



- SPP 600-48** Veličina divajdera: 60x285 mm.
- SPP 604-48** Veličina divajdera: 60x385 mm.
- SPP 608-48** Veličina divajdera: 60x485 mm.
- SPP 612-48** Veličina divajdera: 60x585 mm.

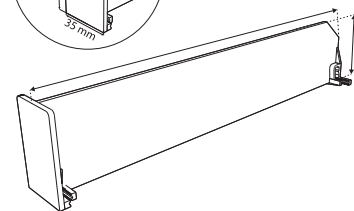
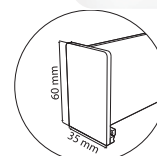

Snap-on profili PRIMA



Snap on profil



Samolepljivi snap-on profili, širine 10 mm, različitih dužina, pogodni za korišćenje na policama bez ekstremnih temperaturnih vrednosti. Dimenzije: 10x998 mm.

SAE 001-01/0998

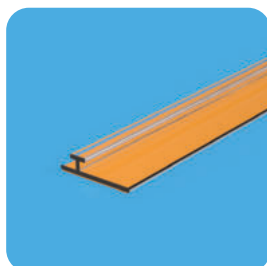
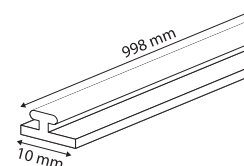

Samolepljivi snap-on profili, širine 20 mm, dužine 998 mm, pogodni za korišćenje na policama bez ekstremnih temperaturnih vrednosti.

SAE 066-01/0998

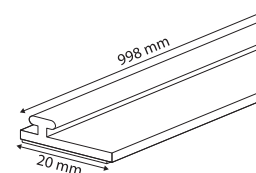

Samolepljivi snap-on profil, 30x997 mm. Veća površina koja je u dodiru sa policom pogoduje izlaganju težih proizvoda. Boja: bela.

SAE 002-48/0997

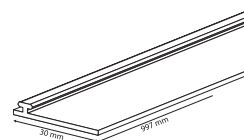

Samolepljivi snap-on profil, 15x998 mm i profilom za cene visine 26 mm. Boja: providna.

SAE 012-01/0998

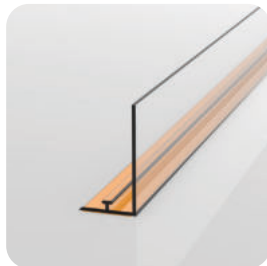
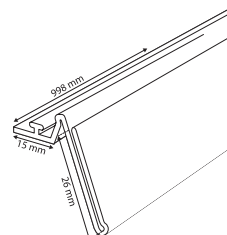

Samolepljivi snap-on Slim profil 30x998 mm i frontom visine 30 mm. Preporučuje se za proizvode koji zbog svog oblika ili pakovanja mogu lako skliznuti sa police. Boja: providna.

SAE 052-01/0998

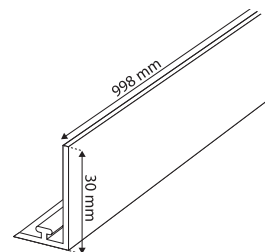



Samolepljivi snap-on profil, 10x998 mm, sa ivicom od 8 mm pod uglom od 90°. Lepak je postavljen sa obe strane za bolje povezivanje sa policom. Koristi se kada su pušeri previše jaki za standardnu šinu.

SAE 054-01/0998

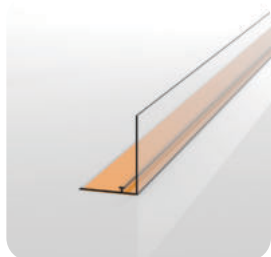
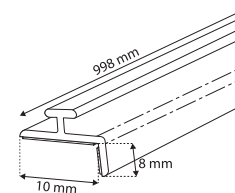

Samolepljivi snap-on profil, 30x998 mm sa providnim frontom visine 39 mm. Preporučuje se za proizvode koji zbog svog oblika ili pakovanja mogu lako skliznuti sa police. Boja: providna.

SAE 068-01/0998

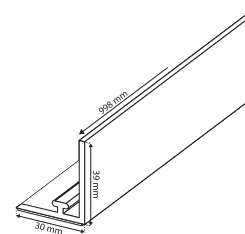

Samolepljivi snap-on profili, 40x1000 mm sa adapterom debljine 3 mm za akrilnu lajsnu. Pogodni za korišćenje na policama bez ekstremnih temperaturnih vrednosti.

SAE 084-01/1000

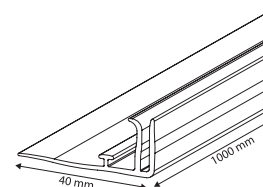

Samolepljivi snap-on Slim profil (širina lepka 12 mm) sa providnim frontom 30x998 mm. Preporučuje se za proizvode koji zbog svog oblika ili pakovanja mogu lako skliznuti sa police.

SAE 085-01/0998

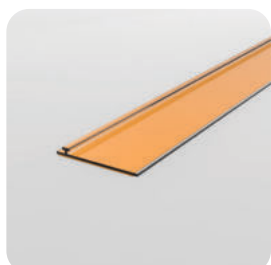
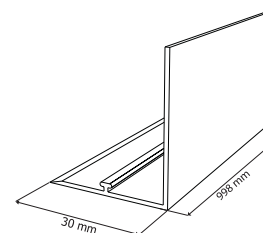

Magnetni snap-on profil, širine 30 mm, dužine 998 mm, pogodan i za police sa ekstremnim vrednostima temperature.

SAE 002-01/0998

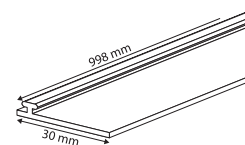

Magnetni snap-on profil, širine 20 mm, dužine 998 mm, pogodan i za police sa ekstremnim vrednostima temperature.

SAE 083-01/0998

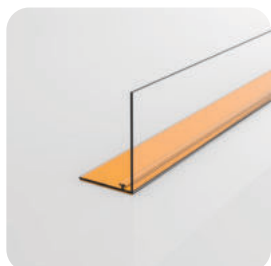
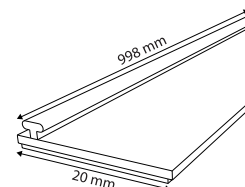

Magnetni snap-on profil različitih dužina, 25x998 mm, sa frontom visine 39 mm. Preporučuje se za proizvode koji zbog svog oblika ili pakovanja mogu lako skliznuti sa police. Boja: providna.

SAE 069-01/0998

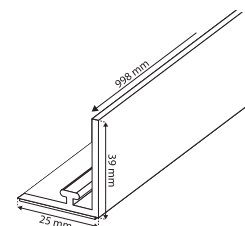

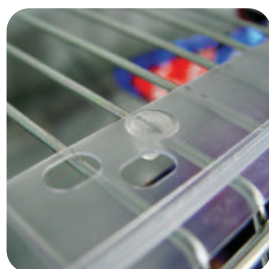

Perforirani snap-on profil, 30x998 mm, idealan za žičane police prečnika 2-3 mm. Koristi se sa štipaljkama SAE 027-01 kojim se fiksira na žičanu strukturu. Štipaljke se poručuju posebno. Boja: providna.

SAE 026-01/0998

Štipaljka za fiksiranje SAE 026-01/1000, SAE 056-01/1000 i SAE 070-01/1000 na žičane police. Boje: providna.

SAE 027-01

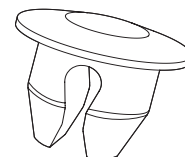
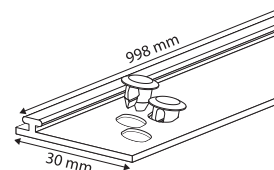

Perforirani snap-on profil idealan za žičane police prečnika 2-3 mm, dužine 998 mm. Koristi se sa štipaljkama SAE 027-01 kojim se fiksira na žičanu strukturu. Štipaljke se poručuju posebno. Boja: providna.

SAE 056-01/0998

Sa frontom visine 30 mm

SAE 070-01/0998

Sa frontom visine 39 mm

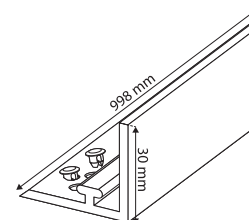

Magnetni snap-on profil, 25x998 mm sa frontom visine 30 mm. Preporučuje se za proizvode koji zbog svog oblika ili pakovanja mogu lako skliznuti sa police. Boja: providna.

SAE 086-01/0998

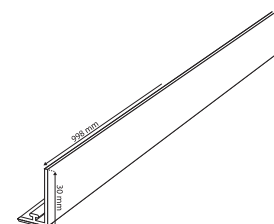

Zakrivljeni prednji profil

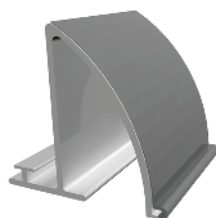

Zakrivljeni profil sa samolepljivom stopom za postavljanje na ivicu police sa snap-on šinom za fiksiranje divajdera. Visina etikete: 39 mm. Dimenzija: 39x1000 mm, min 1000 m

SAE 051-55-1000

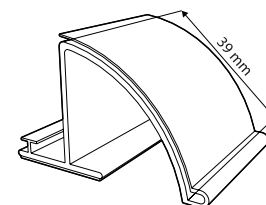

Zakrivljeni profil sa samolepljivom stopom za postavljanje na ivicu police sa snap-on šinom za fiksiranje divajdera. Visina etikete: 30 mm. Dole navedene dužine su standardne i nema minimalne količine za naručivanje.

SAE 061-01/998

Dimenzije: 30x998 mm

SAE 061-01/1248

Dimenzija: 30x1248 mm

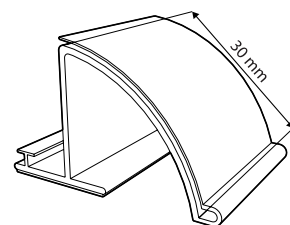

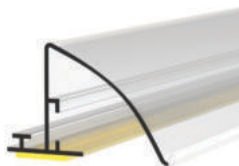

Profil sa zakrivljenim frontom i samolepljivom bazom sa snap-on šinom za fiksiranje divajdera. Dimenzije: 30x1000 mm, min 1000 m.

SAE 370-55-1000

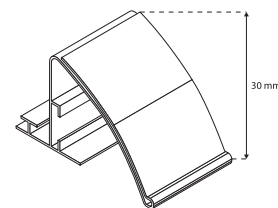

Snap on profili sa mehaničkim postavljanjem

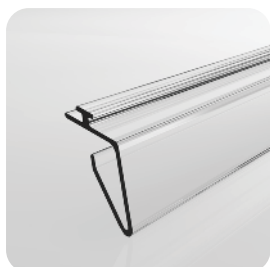

Snap-on profil sa dodatnim profilom za cene i mehaničkim kačenjem na TEGO police, 30x998 mm.

SAE 008-01/0998

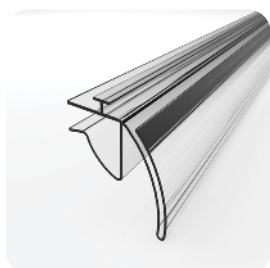
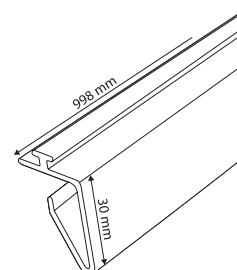

Snap-on profil sa mehaničkim pričvršćivanjem na police debljine 8-10 mm, dužine 998 mm i zakrivljenim profilom za cene visine 26 mm. Boja: providna.

SAE 071-01/0998

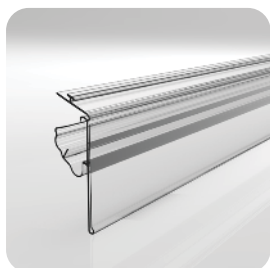
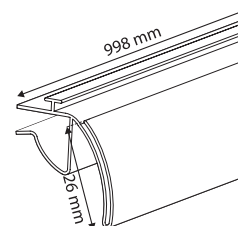

Snap-on profil sa dodatnim profilom za cene i mehaničkim kačenjem na TEGO, LINDE i STOREBEST police. Sama šina je odvojena od profila za etiketu gumenom lamelom, što dozvoljava postavljanje pod različitim uglovima. Za etiketu visine: 40x998 mm. Boja: siva.

SAE 010-01/0998A

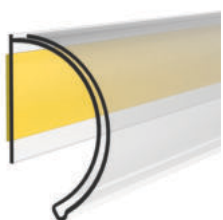
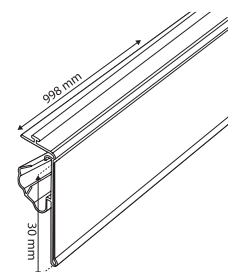

Profil sa zakrivljenim frontom i samolepljivom stopom za postavljanje na ivicu police i sa snap-on šinom za divajdera. Visina etikete: 39 mm. Sledeće dužine su standardne i ne postoji minimalna količina za porudžbinu. Dimenzije: 39x1000 mm.

PPE 368-55

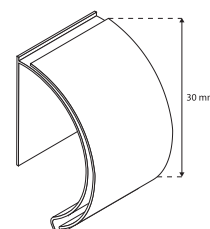

LS profili za mehaničko postavljanje na LINDE, TEGO i STOREBEST police sa dodatnom snap-on šinom za fiksiranje divajdera, minimalna količina 1000 m. Visina etikete 39 mm.

PPE 176-55

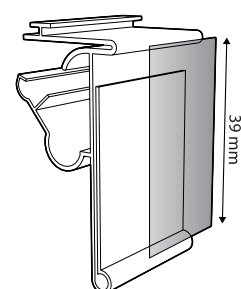



LS profili za mehaničko postavljanje na LINDE, TEGO i STOREBEST police sa dodatnom snap-on šinom za fiksiranje divajdera, minimalna količina 1000 m. Visina etikete 52 mm.

PPE 304-55

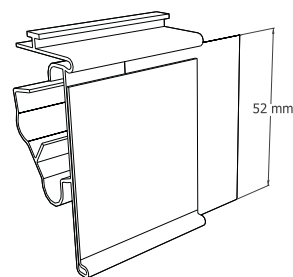

LS profili za mehaničko postavljanje na LINDE, TEGO i STOREBEST police sa dodatnom snap-on šinom za fiksiranje divajdera, minimalna količina 1000 m. Visina etikete 30 mm.

PPE 175-55

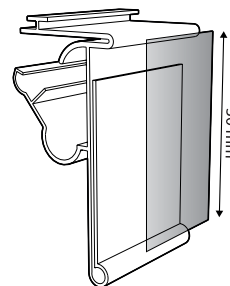

Profil sa fleksibilnim zglobovima i samolepljivom trakom na gornjem delu. Najčešće se koristi za postavljanje na druge profile. Visina etikete: 39 i 30 mm, bez gripa, min 1000 m.

PPE 301-55

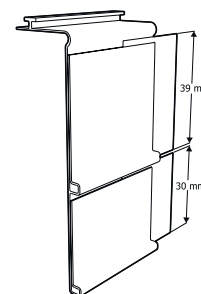

PRIMA pušeri i dodaci



Tabela ispod može biti od koristi u potrazi za odgovarajućim pušerom zavisno od težine i dimenzija proizvoda. Teži proizvodi zahtevaju jače pušere i obrnuto. U našoj ponudi postoje pušeri od 2, 4, 6, 10 i 14 Njutna. Molimo Vas da testirate svoje rešenje je rezultati u praksi mogu biti različiti od teorije. Stojimo Vam na raspolaganju sa uzorcima pušera, divajdera i šina, kako biste lakše došli do rešenja.

Masa proizvoda (grami)	25g	30g	40g	50g	75g	100g	150g	200g	250g	300g	400g	500g	600g	700g	800g	900g	1000g
Max 1 cm	●	●	●	●	●	●	●	●	●	●	●	●	●	●	●	●	●
Max 1,5 cm	●	●	●	●	●	●	●	●	●	●	●	●	●	●	●	●	●
Max 2 cm	●	●	●	●	●	●	●	●	●	●	●	●	●	●	●	●	●
Max 3 cm	●	●	●	●	●	●	●	●	●	●	●	●	●	●	●	●	●
Max 4 cm	●	●	●	●	●	●	●	●	●	●	●	●	●	●	●	●	●
Max 5 cm	●	●	●	●	●	●	●	●	●	●	●	●	●	●	●	●	●
Max 6 cm	●	●	●	●	●	●	●	●	●	●	●	●	●	●	●	●	●
Max 8 cm	●	●	●	●	●	●	●	●	●	●	●	●	●	●	●	●	●
Max 10 cm	●	●	●	●	●	●	●	●	●	●	●	●	●	●	●	●	●

● 2 Newton ● 4 Newton ● 6 Newton ● 10 Newton ● 14 Newton

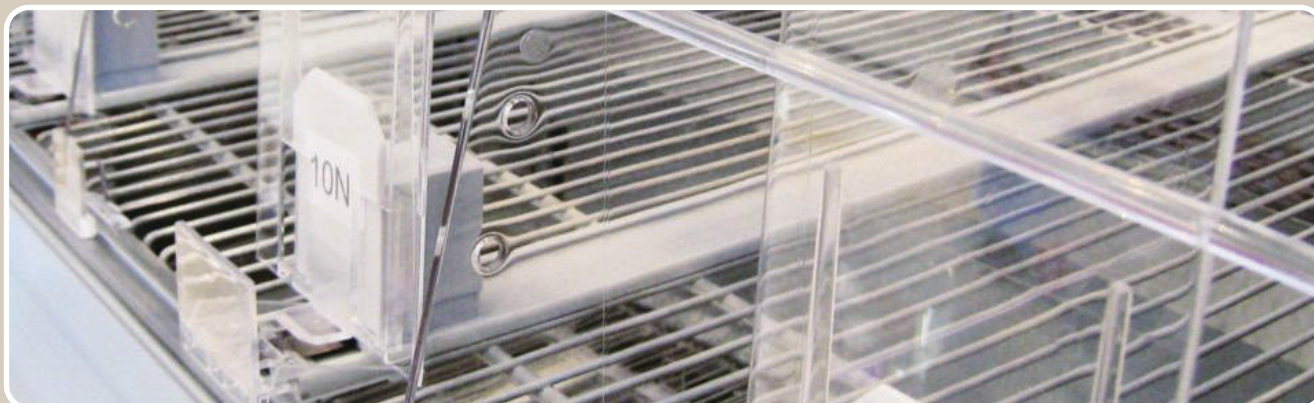
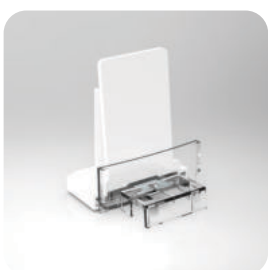

Pušer od sive plastike sa prednjim stoperom 52x16 mm, širina dela koji gura: 40 mm. Prednji stoper omogućava postavljanje etikete 50x13 mm. Dostupan je u nekoliko različitih jačina. Maksimalno preporučeno izduženje: 500 mm

SPP 030-01/02	Jačina: 2 N.
SPP 030-01/04	Jačina: 4 N.
SPP 030-01/06	Jačina: 6 N.
SPP 030-01/10	Jačina: 10 N.

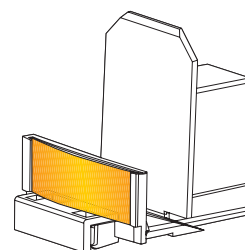

Prima pušer od sive plastike sa prednjim stoperom 52x35 mm, širina dela koji gura: 40 mm. Prednji stoper omogućava postavljanje etikete 50x30 mm. Dostupan je u nekoliko različitih jačina. Maksimalno preporučeno izduženje: 500 mm

SPP 035-01/02	Jačina: 2 N.
SPP 035-01/04	Jačina: 4 N.
SPP 035-01/06	Jačina: 6 N.
SPP 035-01/10	Jačina: 10 N.
SPP 035-01/14	Jačina: 14 N.

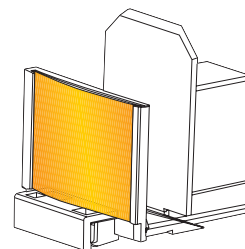

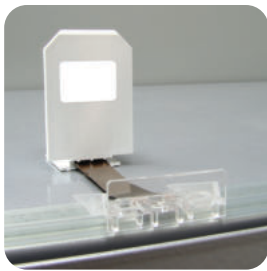

Plastični pušer sa prednjim stoperom 15x39 mm, širina dela koji gura: 40 mm. Dostupan je u nekoliko različitih jačina. Maksimalno preporučeno izduženje: 500 mm. Boja: siva

- SPP 508-01/02** Jačina: 2 N.
- SPP 508-01/04** Jačina: 4 N.
- SPP 508-01/06** Jačina: 6 N.
- SPP 508-01/10** Jačina: 10 N.

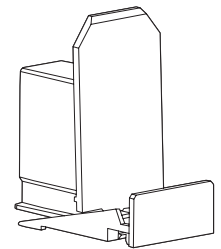

Plastični pušer sa prednjim stoperom 30x39 mm, širina dela koji gura: 40 mm. Maksimalno preporučeno izduženje: 500 mm. Boja: siva

- SPP 509-01/02** Jačina: 2 N.
- SPP 509-01/04** Jačina: 4 N.
- SPP 509-01/06** Jačina: 6 N.
- SPP 509-01/14** Jačina: 14 N.
- SPP 509-01/10** Jačina: 10 N.

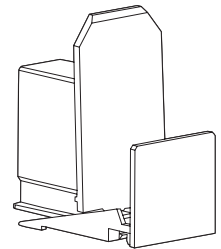

Pušer bez prednjeg stopera, širine 40 mm. Maksimalno izduženje 500 mm. Boja: siva.

- SPP 500-01/02** Jačina: 2 N.
- SPP 500-01/04** Jačina: 4 N.
- SPP 500-01/06** Jačina: 6 N.
- SPP 500-01/10** Jačina: 10 N.
- SPP 500-01/14** Jačina: 14 N.

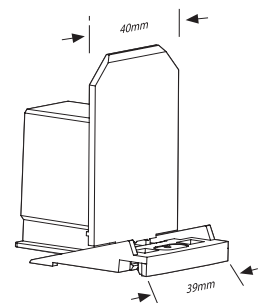

Plastični pušer sa kosim prednjim stoperom 60x39 mm. Maksimalno preporučeno izduženje: 500 mm. Boja: siva.

- SPP 861-01/02** Jačina: 2 N.
- SPP 862-01/04** Jačina: 4 N.
- SPP 863-01/06** Jačina: 6 N.
- SPP 864-01/10** Jačina: 10 N.

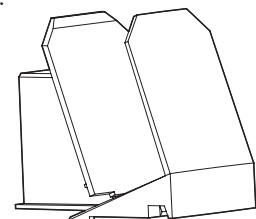

Mini pušer sa sistemom za navođenje, jačine 2 N. Koristi se za male proizvode, npr. u apotekama. Širina dela koji gura: 20 mm ili 25 mm. Dostupne dužine: 185, 210, 235, 260, 285, 310, 335, 360 mm. Boja: siva.

- SPP 802-01/180** Dužina: 185 mm.
- SPP 802-01/205** Dužina: 210 mm.
- SPP 802-01/230** Dužina: 235 mm.
- SPP 802-01/255** Dužina: 260 mm.
- SPP 802-01/280** Dužina: 285 mm.
- SPP 802-01/305** Dužina: 310 mm.
- SPP 802-01/335** Dužina: 335 mm.
- SPP 802-01/355** Dužina: 360 mm.

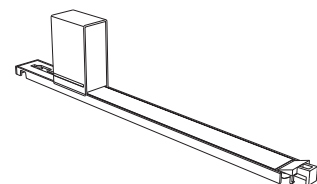

Mini pušer sa sistemom za navođenje, jačine 4 N. Šina ima divajder visine 40 mm pričvršćen na levoj strani. Koristi se za male proizvode, npr. u apotekama. Širina dela koji gura: 20 mm. Dostupne dužine: 185, 210, 235, 260, 285, 310, 335, 360 mm. Boje: siva.

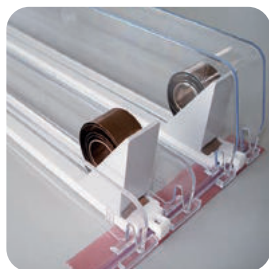

SPP 804-01/180	Dužina: 185 mm.
SPP 804-01/205	Dužina: 210 mm.
SPP 804-01/230	Dužina: 235 mm.
SPP 804-01/255	Dužina: 260 mm.
SPP 804-01/280	Dužina: 285 mm.
SPP 804-01/305	Dužina: 310 mm.
SPP 804-01/335	Dužina: 335 mm.
SPP 804-01/355	Dužina: 360 mm.

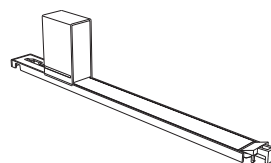

Mini pušer sa sistemom za navođenje, jačine 6 N. Koristi se za male proizvode, npr. u apotekama. Širina dela koji gura: 20 mm. Dostupne dužine: 185, 210, 235, 260, 285, 310, 335, 360 mm. Boje: siva.



SPP 806-01/180	Dužina: 185 mm.
SPP 806-01/205	Dužina: 210 mm.
SPP 806-01/230	Dužina: 235 mm.
SPP 806-01/255	Dužina: 260 mm.
SPP 806-01/280	Dužina: 285 mm.
SPP 806-01/305	Dužina: 310 mm.
SPP 806-01/335	Dužina: 335 mm.

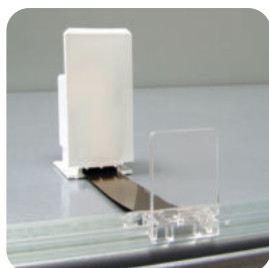
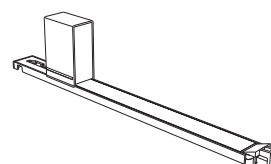

Slim pušer sa prednjim stoperom 30x20 mm, širina dela koji gura: 28 mm. Dostupan je u nekoliko različitih jačina. Maksimalno preporučeno izduženje: 500 mm. Boje: siva.

SPP 510-01/02	Jačina: 2 N.
SPP 510-01/04	Jačina: 4 N.
SPP 510-01/06	Jačina: 6 N.
SPP 510-01/10	Jačina: 10 N.

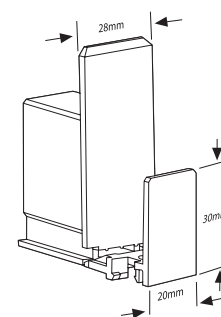

Slim pušer bez prednjeg stopera, širine 28 mm. Dostupan je u nekoliko različitih jačina. Zbog malih dimenzija posebno je zastupljen na policama sa kozmetičkim proizvodima. Maksimalno preporučeno izduženje: 500 mm. Boje: siva.

SPP 501-01/02	Jačina: 2 N.
SPP 501-01/04	Jačina: 4 N.
SPP 501-01/06	Jačina: 6 N.
SPP 501-01/10	Jačina: 10 N.

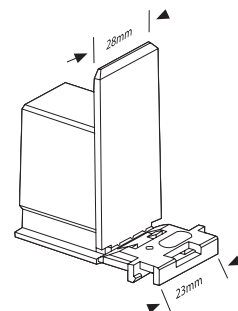

Prima Slim pušer sa prednjim stoperom 28x35 mm, ukupne širine 28 mm koristi se uglavnom za uzane proizvode, kao što su bočice lekova, kozmetika, cigarete. Dostupan je u nekoliko različitih jačina. Maksimalno preporučeno izduženje: 500 mm. Boje: siva.

SPP 751-01	Jačina: 2 N.
SPP 752-01	Jačina: 4 N.
SPP 743-01	Jačina: 6 N.





„Spori” pušer, sa frontom visine 30 mm, jačine 10 N. Ovaj sistem predstavlja rešenje za zaštitu proizvoda jer ne možete uzeti više proizvoda istovremeno. Proizvod je izložen, ali zaštićen od krađe. Boje: siva.

SPP 879-01

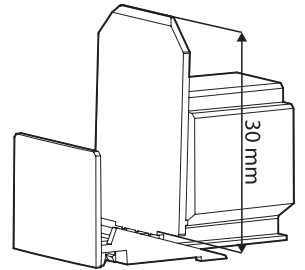

Plastični Prima pušer za police sa prednjim žlebom (npr. Tego). Koristi se sa Prima 6 T divajderima koji se pričvrste za žleb police tako da dodatni T profil nije neophodan. Pogodan za police sa žlebom širine između 6,5 mm i 7,0 mm. Boja: siva. Pakovanje: 50 kom.

SPP 420-01/02 Jačina: 2 N, bez fronta.

SPP 429-01/14 Jačina: 14 N, sa frontom visine 30 mm.

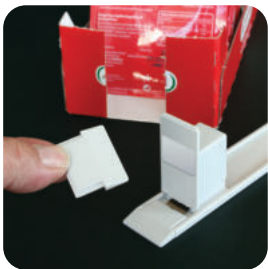

Front od sive ABS plastike. Može se koristiti unutar kartonske kutijice, obično za proizvode u kesicama. Minimalna količina je 100 kom.

SPP 433-01

Manualni pušer od tri dela: lestvica, leđa i šine. Lestvice se mogu fiksirati na snap-on profil, dok šina lagano povlači leđa i proizvode približava ivici police. Najčešće se koristi za tanke proizvode koji se na postavljaju pod blagim uglom, gde je pušer previše slab za pomeranje proizvoda ili suviše jak i može oštetiti proizvod. Širina lestvica: 50 mm, dimenzije produžetka 120x65 mm.



Dužina 365 mm, za police dubine 385 mm.

SPP 744-01

Dužina 465 mm, za police dubine 485 mm.

SPP 745-01

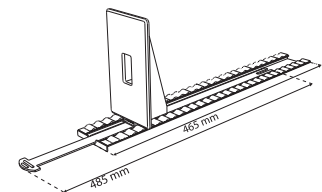
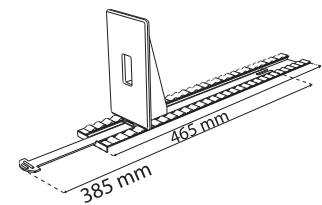

Leđa od providnog pet-a za potporu pri izlaganju nestabilnih artikala kao što su pakovanja sireva ili salama u frižiderima. Baza je prekrivena magnetnom podlogom. Dimenzije širina / visina / dubina: 90x50x130 mm.

SPP 808-01

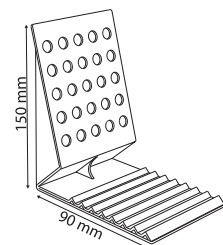

Inovativan sistem, koristi se na policama pod blagim uglom (5-10°), što omogućava proizvodima da klize ka ivici police bez ikakvog uticaja. Kada se jedan proizvod pomeri, sledeći dolazi na njegovo mesto isključivo pomoću gravitacije. Sistem je napravljen od dugog nosača i cilindara. Veoma lak za održavanje. Boje: siva.



SPP 812-01	Za divajdere od 360 mm.
SPP 813-01	Za divajdere od 385 mm.
SPP 814-01	Za divajdere od 410 mm.
SPP 815-01	Za divajdere od 435 mm.
SPP 816-01	Za divajdere od 460 mm.
SPP 817-01	Za divajdere od 485 mm.
SPP 818-01	Za divajdere od 510 mm.
SPP 819-01	Za divajdere od 535 mm.
SPP 820-01	Za divajdere od 560 mm.
SPP 821-01	Za divajdere od 585 mm.

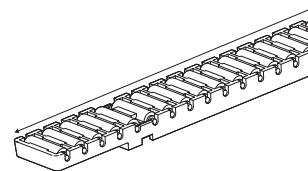

Rezervni cilindri za Prima roler. Pojedinačni cilindri ili ceo roler mogu se lako zameniti. Boje: siva.

SAE 063-01

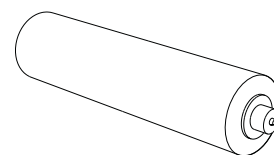

Klipse za povezivanje Prima rolera sa obe strane divajdera. Boje: siva.

SAE 064-01

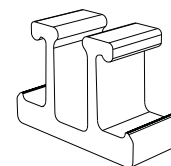

Sistem sastavljen od pušera 18x40 mm, jačine 2 N, divajdera visine 40 mm, klizeće šine širine 45 mm. Idealan je za male i lagane proizvode kao što su cigarete, lekovi, začini, itd. Simetrija ovog proizvoda omogućava fiksiranje pušera na oba kraja, sa mogućnošću postavljanja divajdera i na levu i na desnu stranu. Ovo omogućava da roba na policama bude uredno poredana, vidljiva i lako dostupna. Proizvod je dostupan u različitim dužinama, za police dubine 235-400 mm. Sivi pušer sa providnom šinom



Jačina: 2 N.

SPP 822-01/210	Dužina šine: 210 mm.
SPP 822-01/235	Dužina šine: 235 mm.
SPP 822-01/260	Dužina šine: 260 mm.
SPP 822-01/285	Dužina šine: 285 mm.
SPP 822-01/310	Dužina šine: 310 mm.
SPP 822-01/335	Dužina šine: 335 mm.
SPP 822-01/360	Dužina šine: 360 mm.
SPP 822-01/385	Dužina šine: 385 mm.
SPP 822-01/460	Dužina šine: 460 mm.

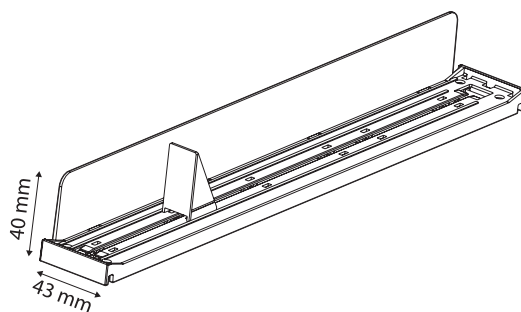

Jačina: 4 N.

SPP 824-01/210	Dužina šine: 210 mm.
SPP 824-01/235	Dužina šine: 235 mm.
SPP 824-01/260	Dužina šine: 260 mm.
SPP 824-01/285	Dužina šine: 285 mm.
SPP 824-01/310	Dužina šine: 310 mm.
SPP 824-01/335	Dužina šine: 335 mm.
SPP 824-01/360	Dužina šine: 360 mm.
SPP 824-01/385	Dužina šine: 385 mm.
SPP 824-01/460	Dužina šine: 460 mm.

Jačina: 6 N.

SPP 826-01/210	Dužina šine: 210 mm.
SPP 826-01/235	Dužina šine: 235 mm.
SPP 826-01/260	Dužina šine: 260 mm.
SPP 826-01/285	Dužina šine: 285 mm.
SPP 826-01/310	Dužina šine: 310 mm.
SPP 826-01/335	Dužina šine: 335 mm.
SPP 826-01/360	Dužina šine: 360 mm.
SPP 826-01/385	Dužina šine: 385 mm.
SPP 826-01/460	Dužina šine: 460 mm.

Sistem sastavljen od pušera 30x45 mm, jačine 2 N, divajdera visine 40 mm, klizeće šine širine 43 mm. Idealan je za male i lagane proizvode kao što su cigarete, lekovi, začini, itd. Simetrija ovog proizvoda omogućava fiksiranje pušera na oba kraja, sa mogućnošću postavljanja divajdera i na levu i na desnu stranu. Ovo omogućava da roba na policama bude uredno poredana, vidljiva i lako dostupna. Proizvod je dostupan u različitim dužinama, za police dubine 235-400 mm. Sivi pušer sa providnom šinom.



Jačina: 2 N.

SPP 866-01/210	Dužina šine: 210 mm.
SPP 866-01/235	Dužina šine: 235 mm.
SPP 866-01/260	Dužina šine: 260 mm.
SPP 866-01/285	Dužina šine: 285 mm.
SPP 866-01/310	Dužina šine: 310 mm.
SPP 866-01/335	Dužina šine: 335 mm.
SPP 866-01/360	Dužina šine: 360 mm.
SPP 866-01/385	Dužina šine: 385 mm.
SPP 866-01/460	Dužina šine: 460 mm.

Jačina: 4 N.

SPP 867-01/210	Dužina šine: 210 mm.
SPP 867-01/235	Dužina šine: 235 mm.
SPP 867-01/260	Dužina šine: 260 mm.
SPP 867-01/285	Dužina šine: 285 mm.
SPP 867-01/310	Dužina šine: 310 mm.
SPP 867-01/335	Dužina šine: 335 mm.
SPP 867-01/385	Dužina šine: 385 mm.
SPP 867-01/360	Dužina šine: 360 mm.
SPP 867-01/460	Dužina šine: 460 mm.

Jačina: 6 N.

SPP 868-01/210	Dužina šine: 210 mm.
SPP 868-01/235	Dužina šine: 235 mm.
SPP 868-01/260	Dužina šine: 260 mm.
SPP 868-01/285	Dužina šine: 285 mm.
SPP 868-01/310	Dužina šine: 310 mm.
SPP 868-01/335	Dužina šine: 335 mm.
SPP 868-01/360	Dužina šine: 360 mm.
SPP 868-01/385	Dužina šine: 385 mm.
SPP 868-01/460	Dužina šine: 460 mm.

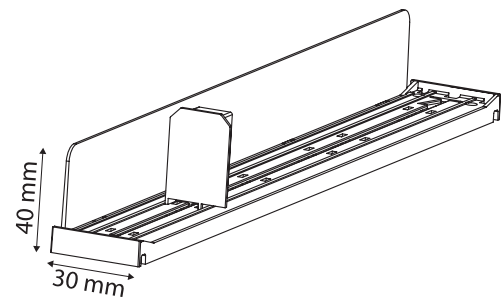



Leđni dodatak za Prima pušere. Montira se na kućište pušera i odlično je rešenje za velike proizvode. Veličina se bira na osnovu dimenzije proizvoda koji se izlaže.

- SAP 312-01** Veličina: 49x80 mm.
SAP 313-01 Veličina: 75x80 mm.
SAP 314-01 Veličina: 75x130 mm.

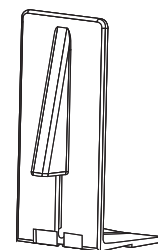

Držač etikete od providne plastike, 26x38 mm, vertikalni, za pušer 30x45 mm.

FPP 014-01

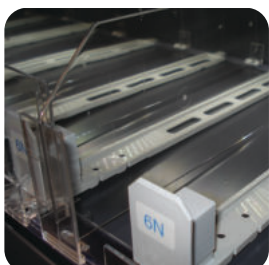
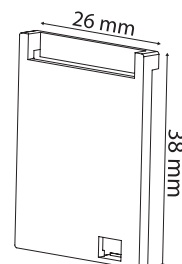

Završna kapica za pušer od providne plastike.

SAP 039-01

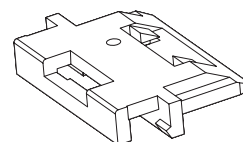

Providni plastični front, različitih dimenzija, koji se može postaviti sa prednje strane pušera 30x45 mm, 18x40 mm. Jednostavno se postavlja.

- SPP 915-01** Dimenzije: 43x40 mm.
SPP 869-01 Dimenzije: 60x40 mm.

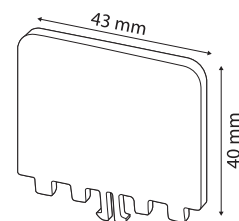

Lestvice omogućuju postavljanje proizvoda sa uzanom osnovom, kao što su sir ili šunka u listićima, ženske čarape itd. u uspravan ili položaj pod uglom. Dimenzije: 517x56,6 mm, lomljive na svakih 55 mm. Koriste se sa SAP 002-01 i SAP 003-01 stoperima.

SAP 001-01

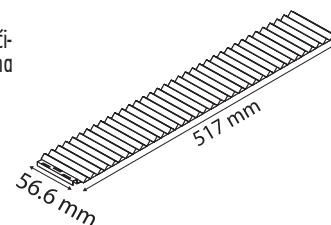

Klizeći leđni stoper, 120x60x60 mm koji se koristi uz SAP 001-01. Omogućuje veću stabilnost težih proizvoda i proizvoda na frekventnijim policama. Stoper drži proizvod pod uglom od 45° na lestvicama.

SAP 002-01

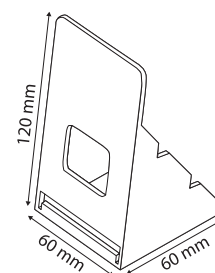

Leđni stoper za lestvice SAP 001-01, 115x60x120 mm, postavlja se direktno na lestvice i može se pomerati zavisno od potrebe. Prednost mu je stabilnost, naročito za proizvode pakovane u blister i pozicioniranje proizvoda blizu ivice police.

SAP 003-01

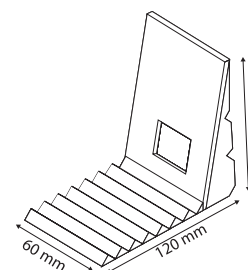



Podupirači (prednji i zadnji) od providne plastike koji se pričvršćuju za šine divajdera različitih dužina i visina. Za debljinu šine 3 ili 5 mm. Divajderi od PS ili PMMA mogu se poručiti.

SPP 809-01



Klizeći profil od PVC-a, širine 30 mm, bez perforacija, različitih dužina. Boje: siva

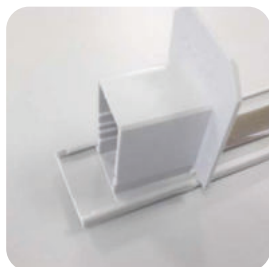

SAP 324-01

Dužina: 1000 mm.

SAP 325-01

Dužina: 3000 mm.

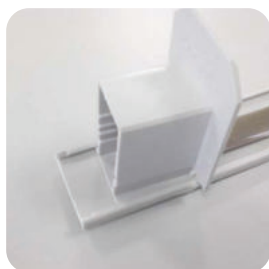
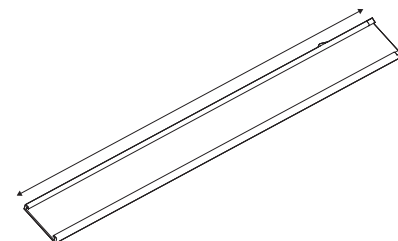

Siva, lomljiva (na svakih 25 mm) šina za pušer, dužine od 275 mm do 475 mm. Pušer se postavlja nakon lomljenja šine. Kompatibilna sa Prima S pušerima i divajderima.

SAE 065-01

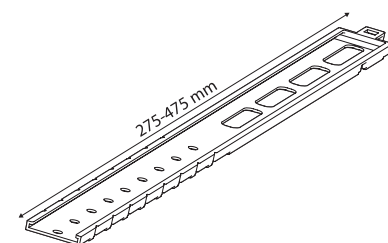

Siva plastična šina za fiksiranje divajdera, 297,5x24 mm, visine 6 mm. Postavlja se sa zadnje strane police.

SAP 004-01

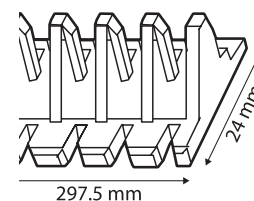

Divajderi Aqua



Divajderi od providne plastike, sa ili bez fronta, visine 120 mm, sa dve tačke fiksiranja, dužine 380 mm sa mogućnošću lomljenja na svakih 25 mm.

- SPP 910-4545** Divajder 120x380 mm
- SPP 520-4545** Divajder 120x480 mm
- SPP 521-4545** Divajder 120x580 mm

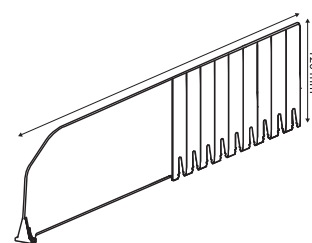

Divajderi od providne plastike, sa ili bez fronta, visine 120 mm, sa dve tačke fiksiranja, dužine 480 mm sa mogućnošću lomljenja na svakih 25 mm.

- SPP 522-4545** Divajder 120x480 mm
- SPP 523-4545** Divajder 120x580 mm

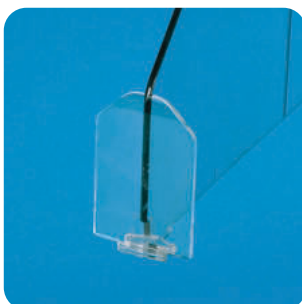
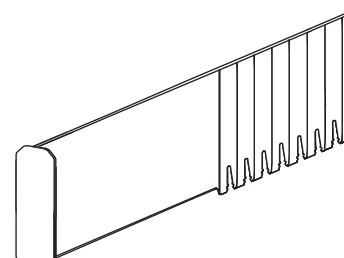

Sa frontom „T“, visine 75 mm, sa 8 tačaka lomljenja na 25 mm.

- SPP 911-4545/380** Divajder 120x380 mm
- SPP 911-4545/480** Divajder 120x480 mm
- SPP 911-4545/580** Divajder 120x580 mm

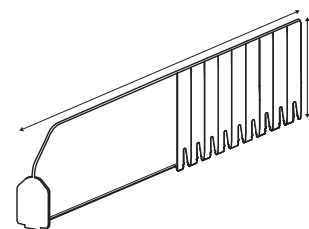

Divajderi dužine 60 mm ili 120 mm, sa ili bez „T“ fronta, dve tačke fiksiranja, lomljivi na 25 mm.

- SPP 926-4545/380** Divajder 60x580 mm bez fronta
- SPP 926-4545/480** Divajder 60x480 mm bez fronta
- SPP 926-4545/580** Divajder 60x580 mm bez fronta

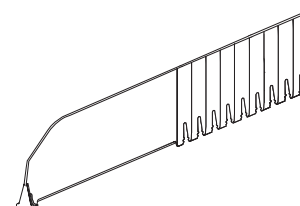



Divajderi "L" od providne plastike, sa stoperom na strani visine 120 mm.

SPP 524-4545 Divajder 120x380 mm

SPP 525-4545 Divajder 120x480 mm

SPP 526-4545 Divajder 120x580 mm

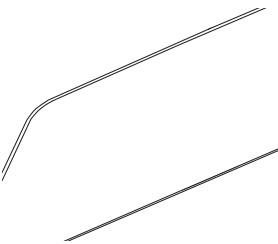
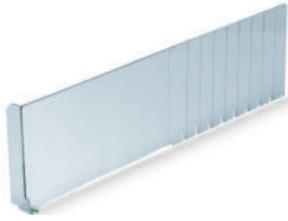

Providni plastični divider, sa jednom tačkom fiksiranja, bez fronta, visine 60 ili 120 mm.

SPP 527-4545 Dimenzije: 120x180 mm

SPP 528-4545 Dimenzije: 120x280 mm

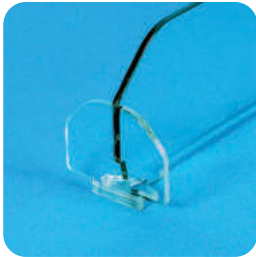
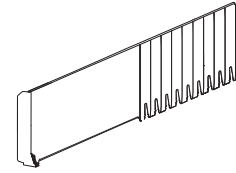
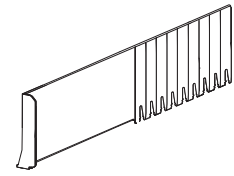

Divajderi "T" od providne plastike i stoperom na strani 75 mm.

SPP 529-4545 120x180 mm

SPP 539-4545 120x680 mm

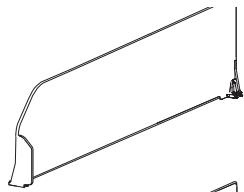
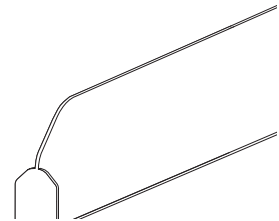

Divajderi "L" od providne plastike, 120x180 mm i stoperom na strani 75 mm visine.

SPP 540-4545 120x180 mm

SPP 550-4545 120x680 mm



Divajderi od providne plastike, sa ili bez fronta, visine 120 mm, sa dve tačke fiksiranja, dužine 380 mm sa mogućnošću lomljenja na svakih 25 mm. Divajder 120x380 mm (VXD) sa frontom visine 120 mm, sa 8 tačaka lomljenja na 25 mm.

SPP 912-4545

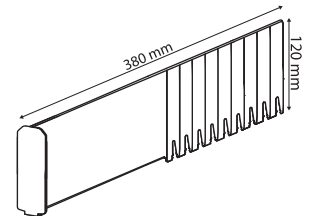

Providni plastični divajderi, sa jednom tačkom fiksiranja, bez fronta, visine 60 ili 120 mm, dužine 380 mm. Kompatibilni su sa SPP 909-4545 snap-on šinama.

SPP 913-4545/180 Dimenzije: 60x180 mm

SPP 913-4545/280 Dimenzije: 60x280 mm

SPP 913-4545/380 Dimenzije: 60x380 mm

SPP 913-4545/480 Dimenzije: 60x580 mm

SPP 914-4545 Dimenzije: 120x380 mm





Produživ providni plastični divajder, bez fronta, sa dve tačke fiksiranja, visine 60 mm, dužine 328 mm uz mogućnost produženja do 535 mm.

SPP 887-4545

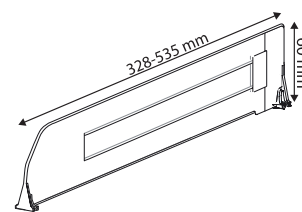

Produživ providni plastični divajder, bez fronta, sa dve tačke fiksiranja, visine 120 mm, dužine 380 mm uz mogućnost produženja do 535 mm.

SPP 728-4545

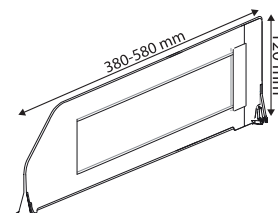

Produživ providni plastični divajder, sa frontom, sa dve tačke fiksiranja, visine 60 mm, dužine 380 mm uz mogućnost produženja do 580 mm.



T front visine 30 mm.

SPP 888-4545

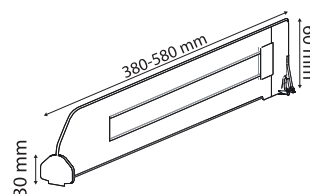

T front visine 60 mm.

SPP 890-4545

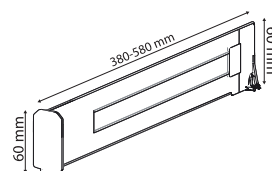

T front visine 75 mm.

SPP 892-4545

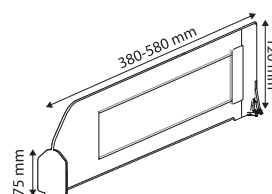

T front visine 120 mm.

SPP 894-4545

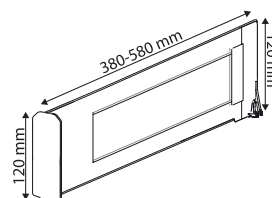



Produživ providni plastični divajder, sa frontom, sa dve tačke fiksiranja, visine 60 mm, dužine 380 mm uz mogućnost produženja do 580 mm. L front visine 30 mm. Isporuka u setu 3+3 (3 komada sa levim frontom i 3 komada sa desnim frontom).

SPP 889-4545



Produživ providni plastični divajder, sa frontom, sa dve tačke fiksiranja, visine 60 mm, dužine 380 mm uz mogućnost produženja do 580 mm. L front visine 60 mm. Isporuka u setu 3+3 (3 komada sa levim frontom i 3 komada sa desnim frontom).

SPP 891-4545



Produživ providni plastični divajder, sa frontom, sa dve tačke fiksiranja, visine 120 mm, dužine 380 mm uz mogućnost produženja do 580 mm. L front visine 75 mm. Isporuka u setu 3+3 (3 komada sa levim frontom i 3 komada sa desnim frontom).

SPP 893-4545



L front visine 120 mm. Isporuka u setu 3+3 (3 komada sa levim frontom i 3 komada sa desnim frontom).

SPP 895-4545

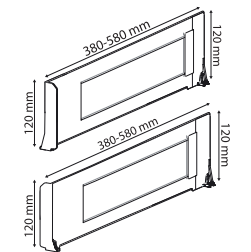
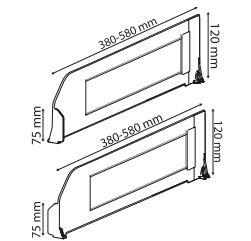
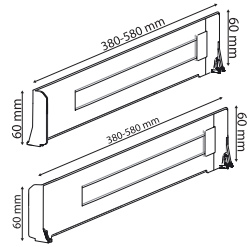
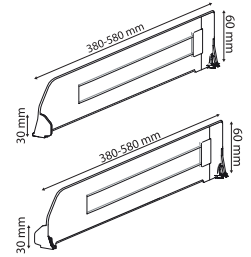

Divajderi, od providne plastike, 60 mm visine, dve tačke fiksiranja, 30 mm „T“ front.

- SPP 927-4545/180** Divajder dimenzije: 60x180 mm.
- SPP 927-4545/280** Divajder dimenzije: 60x280 mm
- SPP 927-4545/380** Divajder dimenzije: 60x380 mm
- SPP 927-4545/405** Divajder dimenzije: 60x405 mm
- SPP 927-4545/430** Divajder dimenzije: 60x430 mm
- SPP 927-4545/455** Divajder dimenzije: 60x455 mm
- SPP 927-4545/480** Divajder dimenzije: 60x480 mm
- SPP 927-4545/580** Divajder dimenzije: 60x580 mm
- SPP 927-4545/680** Divajder dimenzije: 60x680 mm

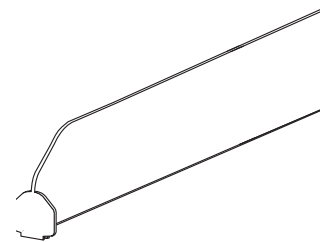
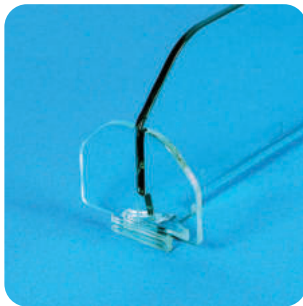

Divajderi, od providne plastike, 60 mm visine, sa frontom na levoj i desnoj strani 30 mm visine, dve tačke fiksiranja.

- SPP 928-4545/180** Divajder dimenzije: 60x180 mm.
- SPP 928-4545/280** Divajder dimenzije: 60x280 mm
- SPP 928-4545/380** Divajder dimenzije: 60x380 mm
- SPP 928-4545/405** Divajder dimenzije: 60x405 mm
- SPP 928-4545/430** Divajder dimenzije: 60x430 mm
- SPP 928-4545/455** Divajder dimenzije: 60x455 mm
- SPP 928-4545/480** Divajder dimenzije: 60x480 mm
- SPP 928-4545/580** Divajder dimenzije: 60x580 mm
- SPP 928-4545/680** Divajder dimenzije: 60x680 mm

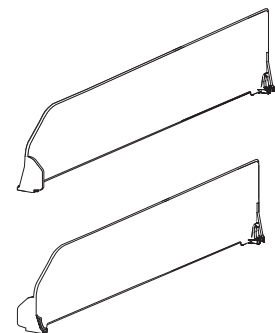

Snap-on profili Aqua



Samolepljivi snap-on profil, 10x1000 mm.



SAE 009-4545/1000

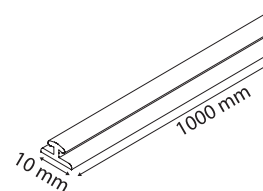

Magnetni snap-on profil, 10x1000 mm.



SAE 082-4545/1000

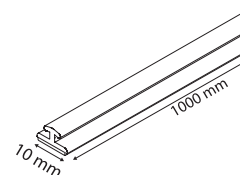

Samolepljiva snap-on šina sa širokom bazom, 20x1000 mm, bez fronta. Boja: bela.



SPP 907-4545

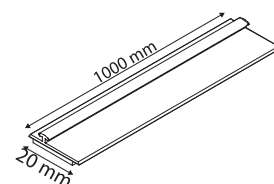

Samolepljiva snap-on šina sa frontom visine 40 mm. Boje: bela. Dužina: 1000 mm.



SPP 909-4545

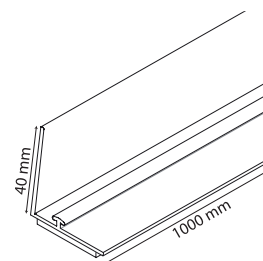

Magnetna snap-on šina sa širokom bazom, 20x1000 mm, bez fronta. Boje: bela, providna.



SPP 908-4545/1000

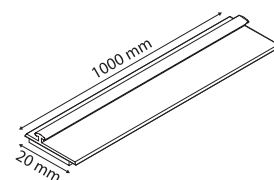

Aqua pušeri i dodaci



Slim pušer sa oprugom je sistem koji se sastoji od: pušera bez stopera, 54x50 mm, klizeće šine različite dužina sa dve tačke fiksiranja i oprugom jačine 9 N. Preporučuje se za male proizvode kao što su: kozmetički proizvodi, zubne paste, cigarete itd. Boje: beli pušer i providna šina. Dužina: 380 mm.

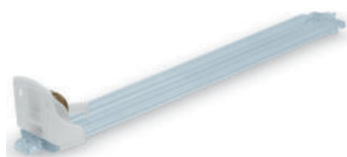

SPP 904-4545/380

Jačina: 9 N

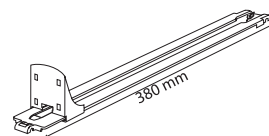

SPP 903-4545/380

Jačina: 6 N

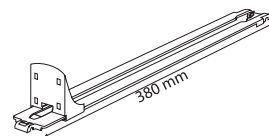

SPP 902-4545/380

Jačina: 3 N

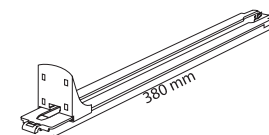

Manualni pušer od četiri dela: klizeće šine (SPP 746-4545/380), leđa (SAP 328-4545), dodatka za leđa (SPP 906-4545) i šine (SPP 905-4545/380). Preporučuje se za izlaganje tankih proizvoda pod malim uglom, za koje su pušeri preslabi za guranje proizvoda ili previše jaki i uništavaju ih. Leđa su fiksirana za klizeći i statični deo šine i dovode proizvod u položaj u kome je vidljiv na polici. Dodatak za leđni deo povećava efikasnost pušera i sprečava rušenje proizvoda.



Leđa kompatibilna sa klizećom šinom SPP 746-4545.

SAP 328-4545

Fiksna šina dužine 380 mm, kompatibilna sa klizećom šinom SPP 746-4545.

SPP 905-4545/380

Klizeća šina sa jednom tzačkom pričvršćivanja napred, mogućnost lomljenja na svakih 50 mm do 205 mm. Dužina: 380 mm.

SPP 746-4545/380

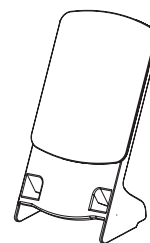

Slim pušer sa oprugom i prednjim stoperom, 29x67 mm, jačine 3 N. Šina različitih dužina, pričvršćena je na oba kraja za policu. Boje: beli pušer i providna šina. Dužina: 380 mm.



SPP 899-4545/380 Jačina: 3 N

SPP 900-4545/380 Jačina: 6 N

SPP 901-4545/380 Jačina: 9 N

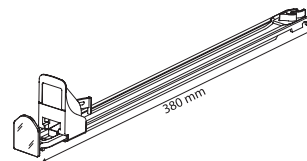

Slim pušer sa oprugom sastoji se od: pušera sa prednjim stoperom, 29x67 mm, klizeće šine i opruge jačine 9 N. Preporučuje se za lagane, male proizvode kao što su: kozmetički proizvodi, paste za zube, cigarete itd. Boje: beli pušer i providna šina. Dužina: 380 mm.



SPP 896-4545/380 Dužina: 380 mm. Jačina: 3 N

SPP 897-4545/380 Dužina: 380 mm. Jačina: 6 N

SPP 898-4545/380 Dužina: 380 mm. Jačina: 9 N

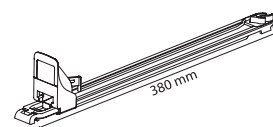

Dodatak od providne plastike, 60x90 mm, kompatibilan sa pušerima sa oprugom. Fiksira se na telo pušera SPP 904-4545 pri izlaganju proizvoda koji se često uzimaju sa police.

SAP 327-4545

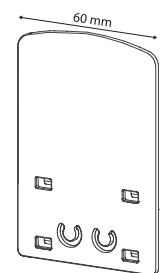

Dodatak 112x127 mm, kompatibilan sa leđima SAP 328-4545.

SPP 906-4545

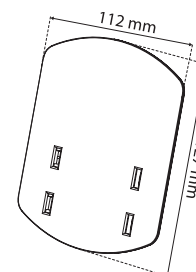

Tacne

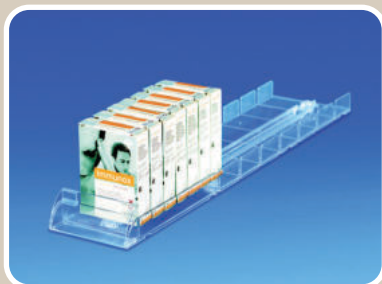

Organizator police sa zaobljenim frontom. Maksimalna dužina 540 mm, sa mogućnošću lomljenja na svakih 50 mm, od 493 mm do 193 mm.

- SPP 835-421** Širina 87,5 mm.
- SPP 836-421** Širina 92.5 mm.
- SPP 837-421** Širina 120 mm.
- SPP 838-421** Širina 140 mm.
- SPP 839-421** Širina 192.5 mm.

